



INSTRUCTION MANUAL



HOME THEATRE SYSTEM

ED-8050

IMPORTANT
READ THESE INSTRUCTIONS
BEFORE USE AND RETAIN
FOR FUTURE REFERENCE.

SAFETY INFORMATION

TO REDUCE THE RISK OF FIRE AND ELECTRIC SHOCK, DO NOT EXPOSE THIS UNIT TO RAIN OR MOISTURE.



CAUTION : To reduce the risk of fire and electric shock, do not remove the cover (or

back) of the unit. Refer servicing only to qualified service personnel.



The lightning flash with arrowhead symbol, within an equilateral triangle, is intended to alert the user to the presence of uninsulated "dangerous voltage" within product's enclosure that may be of sufficient magnitude to constitute a risk of electric shock.

The exclamation point within an equilateral triangle is intended to alert the user to the presence of important operation and servicing instructions in the literature accompanying the appliance.

WARNING: TO REDUCE THE RISK OF FIRE OR ELECTRIC SHOCK, DO NOT EXPOSE THIS APPLIANCE TO RAIN OR MOISTURE.

CAUTION: TO PREVENT ELECTRIC SHOCK, MATCH WIDE BLADE OF PLUG TO WIDE SLOT, FULLY INSERT.

IMPORTANT SAFEGUARDS

In addition to the careful attention devoted to quality standards in the manufacture of your video product, safety is a major factor in the design of every instrument. However, safety is your responsibility, too. This sheet lists important information that will help to assure your enjoyment and proper use of the video product and accessory equipment. Please read them carefully before operation and using your video product.

Installation

Read all instructions carefully, even if you are familiar with the appliance.

1. This appliance is not intended for use by children or infirm persons without supervision.
2. Children should be prevented from playing with the appliance.
3. This appliance should be placed on a dry, level surface before it is operated.
4. **INDOOR USE ONLY** this appliance is not intended for outdoor use.
5. Do not expose this appliance to rain or moisture. Do not immerse the appliance in water or any other liquid.
6. Do not place items filled with liquids, such as vases, on the appliance. Do not expose the appliance to dripping or splashing liquids.
7. This appliance is not intended for use in bathrooms, laundry areas or similar moist locations. Never locate this appliance in the immediate surroundings of, or where it may fall into, a bath, basin, washtub, shower or swimming pool.

8. Do not place naked flame sources, such as candles, on the appliance.
9. Do not locate the appliance or cord near heat sources such as radiators, heaters, air ducts or direct sunlight.
10. Do not block any of the ventilation openings. Ensure that vents are not covered by newspapers, tablecloths, curtains, etc. Do not install in a tight-fitting cabinet.
11. Do not insert or allow foreign objects to enter any grille openings.
12. Do not run the cord under carpeting. Instead, arrange the cord away from traffic areas where it will not become a trip hazard.
13. To disconnect the appliance, turn the appliance off, switch off the power outlet and remove the plug from the power outlet.
14. Do not misuse the cord. Never carry the appliance by the cord or pull to disconnect it from the outlet. Instead, grasp the plug and pull to disconnect.
15. Do not operate the appliance if it has a damaged cord or plug; after the appliance malfunctions; or has been dropped or damaged in any way. Consult Service Technician for examination.
16. Use of controls or adjustments, or performance of procedures other than those specified herein, may result in hazardous radiation exposure.

Caution

Do not open do not attempt to repair, disassemble or modify this appliance.

Dangerous high voltages exist inside this appliance. This appliance is only to be serviced by Service Technician. There are no user-serviceable parts inside. Do not look at laser pick-up directly. Do not touch the lens.

SAFETY INFORMATION

Installation Warnings

Ventilation Slots and openings in the case are provided for ventilation to ensure reliable operation of the video product and to protect it from overheating. These openings must not be blocked or covered. The openings should never be blocked by placing the product on a bed, sofa, rug, or heat register. This product should not be placed in a built-in installation such as a bookcase or rack, unless proper ventilation is provided or the video product manufacturer instructions have been followed.

Outdoor Antenna Grounding If an outside antenna or cable system is connected to the video product, be sure the antenna or cable system is grounded so as to provide some protection against voltage surges and buildup static charges. ANSI/NFPA No. 70-1984 provides information with respect to proper grounding of the mast and supporting structure, grounding of the lead-in wire to an antenna-discharge unit, connection to grounding electrodes, and requirements for the grounding electrode.

Power Lines An outside antenna system should not be located in the vicinity of overhead power lines, other electric light or power circuits, or where it can fall into such power lines or circuits. When installing an outside antenna system, extreme care should be taken to keep from touching or approaching such power lines or circuits, as contact with them might be fatal. Installing an outdoor antenna can be hazardous and should be left to a professional antenna installer.

Lightning For added protection for this product during a lightning storm, or when it is left unattended and unused for long periods of time, unplug it from the wall outlet and disconnect the antenna or cable system. This will prevent damage to the video product due to lightning and power line surges.

Compulsory Warnings

If the supply cord is damaged, it must be replaced by service Technician, in order to avoid a hazard. This product has not been designed for any uses other than those specified in this booklet.

Laser Safety

This compact disc player is classified as a CLASS 1 LASER PRODUCT.

Only qualified service personnel should remove the cover or attempt to service this device due to possible eye injury.

Invisible laser radiation when open and interlock failed or defeated.

Avoid direct exposure to beam.

FEATURES

DVD,VCD,SVCD,CD,CD-R,MP3,
MP4 compatible

TV format:

4:3 / 16:9 screen format select

Video output:

Composite Video output

S-Video output

YPbPr output

Audio output:

Down-mix stereo output

Coaxial output

DVD features:

Multi Subtitle select

Multi Language select

Multi Angle select

Other features:

On screen control menu

Digital zooming

Slow motion forward

Auto screen saver

Packing List

1. Remote control 1 piece

2. AV connection line 1 piece

CONTENTS

	Page
WARNING IMPORTANT NOTICE FEATURES ESSENTIAL SETUP	1
INTRODUCTION	2
About DVD	3
About the player	4
Remote control	5
SYSTEM CONNECTION	6
GETTING STARTED	
Play a disc	7
Screen saver	8
FUNCTION BUTTONS	
[Power], [Open / Close], [Play / Pause / Stop]	9
[Skip], [Slow], [Select an item], [Title / Menu], [Clear]	10-11
[Angle], [Subtitle], [Audio], [Number Keys]	12-13
[Search a desired section]	14
[Repeat], [A-B], [Zoom], [Mute], [PBC], [R/L]	15-17
[Programme]	18
[Return] [P/N]	19
ON SCREEN DISPLAY	
DISPLAY DVD mode	20
DISPLAY Mp3 mode	21
SETUP MENU	
LANGUAGE MENU	22
OSD Menu / Subtitle / Audio / DVD Menu	
VIDEO MENU	22
TV screen	
AUDIO MENU	23
Digital output	
TROUBLE SHOOTING	24-25
SPECIFICATIONS	26

ESSENTIAL SETUP

Video outputs

The player is equipped with the following video output ports:

Composite Video, S-Video and Y Pb/Cb Pr/Cr ,
Coaxial output

For TV System setting

TV System menu is to set up the output TV system to PAL or NTSC

1. In STOP mode, press SETUP button ,
setup menu appears.
- 2 .Press DOWN button , highlight "Video" icon.
- 3 .Press RIGHT button , and scroll down to highlight"TV System".
- 4 .Press ENTER button,sub menu appears.Highlight"NTSC"or"PAL"
or"AUTO",press ENTER button.
- 5.Press SETUP button to quit.

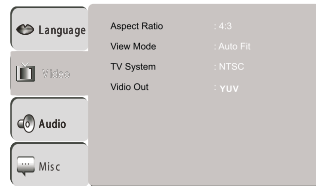

Default setting NTSC

When a DVD disc of NOT correct TV system is loaded or the TV set of NOT correct TV system with the player, a distorted video signal may come out on the screen.

INTRODUCTION

Loading batteries to the remote control

- Remove the battery compartment cover.
- Load two AAA (UM-4 or R03) batteries into the battery compartment.
- Make sure that the batteries have been inserted in the correct polarities matching to the symbols +, - marked in the battery compartment. Close the battery compartment cover.
- When replacing batteries, replace both batteries. Do not mix new and used batteries operating together, otherwise, the operation lifetime will be much shorter than normal.
- Remove the batteries if the unit will not be used for a prolonged period of time.

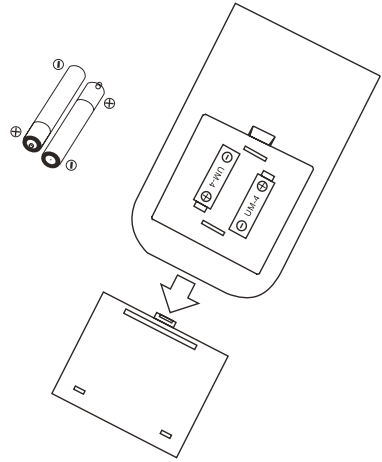

The remote control transmits a directional infrared beam. Be sure to aim the remote control directly at the infrared sensor of the unit during operation.

If the sensor has been covered or there is a large object between the remote control and the sensor, the sensor will not respond.

The sensor may be not able to receive the remote signal when it is exposed to direct sunlight or a strong artificial light (fluorescent or strobe light). In this case, change the direction of the light or reposition the unit to avoid direct lighting.

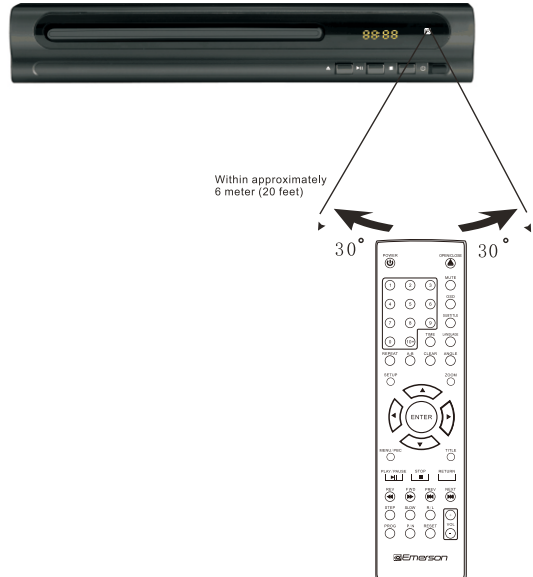

BE ENVIRONMENTALLY FRIENDLY

Do not dispose of batteries as normal rubbish. Be environmentally friendly, dispose of batteries following the Government's regulation.

About DVD

DVD (Digital Versatile Disc) is a digital video medium under the MPEG II format, featuring a variety of revolutionary entertainment capabilities. The MPEG II video compression technology provides capacity for an excellent picture of minimum 500 lines resolution on screen, up to 8 language soundtracks, up to 9 views from different camera angles and up to 32 language subtitles (provided the DVD disc itself supports these features).

Disc information

Disc types	DVD	CD
Format	DVD+R, DVD-R, DVD+RW, DVD-RW, DVD-9	CD-R, CD-RW
Recording Method	Digital / MPEG II	Digital
Capacity	Single-layer / Single side 4.7GB = 2 hr Single-layer / Double sides 8.5GB = 4 hr Double-layers / Single side 9.4GB = 4.5 hr Double-layers / Double sides 17GB = 8 hr	650MB=74min
Disc size	12cm / 8cm	12cm / 8cm
Horizontal Resolution	500 lines up	-
Sub-titles	32	-
Sound tracks	8	1

REMARK

Some features contained in this DVD player are related to the DVD disc's software.

Some features cannot be performed if the disc does not support the feature, or requires special settings.

Check the features printed on the disc's packing or follow the instructions of the Disc's on screen menu.

Select a DVD disc

DVD Region Code

DVD discs and DVD players are manufactured under the worldwide agreed DVD Regional Code System that the player will operate only with corresponding disc of the same Regional Code.

Region code	Region
1	Canada, USA
2	Europe (incl. Poland, Romania, The Czech republic), Japan, Middle East (incl. Saudi Arabia, Egypt, Iran, South Africa)
3	East Asia (incl. Hong Kong, Taiwan, South Korea), South-East Asia
4	Australia, Caribbean, Central & South America, Mexico, New Zealand
5	Africa, Former Soviet Union, India, North Korea, Pakistan, Turkmenistan
6	China

Care of disc

Video disc contains high-density compressed data that needs proper handling

- Hold the disc with fingers. Hold the disc's outer edge and/or the center spindle hole. Do not touch the disc surface.

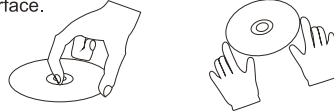

- Do not bend or press the disc. Do NOT expose the disc to direct sunlight or heating sources.



- Store discs in cabinet vertically, in dry condition. Prevent exposure to:
 - Direct sunlight
 - Heat or exhaust from a heating device.
 - Extreme humidity
- Clean the disc surface with a soft, dry cleaning cloth. Wipe the disc surface gently, radially, from center toward the outer edge.
- Do not apply thinner, alcohol chemical solvent, or sprays when cleaning. Such cleaning fluids will permanently damage the disc surface.

About the player

Front panel



- ① OPEN/CLOSE
- ② PLAY/PAUSE
- ③ STOP
- ④ POWER ON/OFF

Back panel

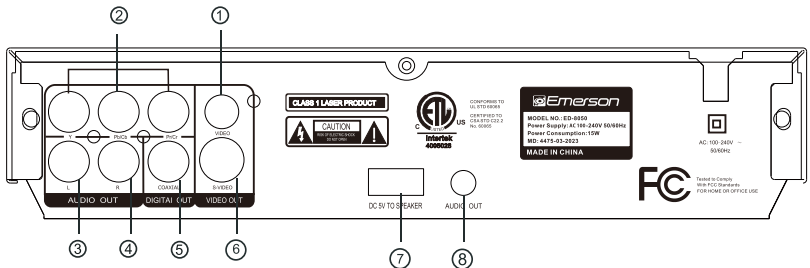

- ① VIDEO output jack
- ② Y/Pb/Pr output jack
- ③ Left channel output jack
- ④ Right channel output jack
- ⑤ Digital signal COAXIAL output jack
- ⑥ S-Video output jack
- ⑦ DC 5V To Speaker
- ⑧ Audio output

Remote control

Some features of the player can only be performed by the remote control.

Some features described in this owner's manual are related to the Disc's encoding.

Some features may not be available, if the disc encoding does not support the feature.

REMARK

Some features contained in this DVD player are related to the DVD Disc's software.

Some features cannot be performed if the disc does not support the feature, or requires special settings.

Check the features printed on the disc's packing or follow the instructions of the Disc's on screen menu.

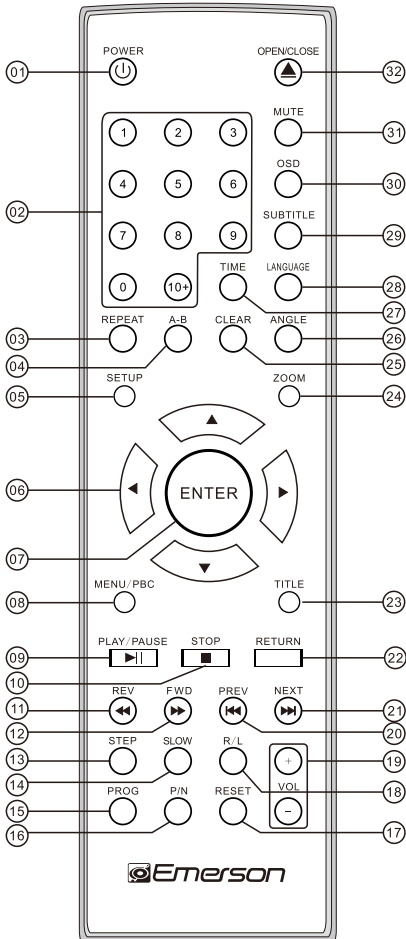

1. POWER
2. Numerics button (0-9,10+)
3. REPEAT
4. A-B
5. SETUP
6. UP/DOWN ARROW KEY
LEFT/RIGHT ARROW KEY
7. ENTER
8. MENU/PBC
9. PLAY/PAUSE
10. STOP
11. REV
12. FWD
13. STEP
14. SLOW
15. PROG
16. P/N
17. RESET
18. R/L
19. VOL+/VOL-
20. PREV
21. NEXT
22. RETURN
23. TITLE
24. ZOOM
25. CLEAR
26. ANGLE
27. TIME
28. LANGUAGE
29. SUBTITLE
30. OSD
31. MUTE
32. OPEN/CLOSE

Notes

The remote control transmits a directional infrared beam. Be sure to aim the remote control directly at the infrared sensor during operation. When the sensor is covered or there is a large object between the remote control and the sensor, the sensor cannot receive signals. The sensor may not be able to receive signals properly when it is exposed to direct sunlight or a strong artificial light (such as a fluorescent or strobe light). In this case, change the direction of the light or reposition the unit to avoid direct lighting.

SYSTEM CONNECTION

Preparations

Accessories

1. Remote control
2. Audio/Video cable
3. User's manual

(check whether be fully equipped after open the box)

Battery installation of remote controller

Place two AAA batteries into the battery compartment. Be sure the polarities are correct. There should be no large obstacles between the remote controller and the main unit.

System connection(Optional according to your back panel)

1. When making connection between this unit and other components, be sure all connection with power-off.
2. Audio/Video cables are connected according to the different colour identification and they should be fitted firmly.

- Yellow to video terminal
 - White to audio terminal L,
 - Red to audio terminal R,
3. Scheme of connection

● 2.1 CHANNEL CONNECTION

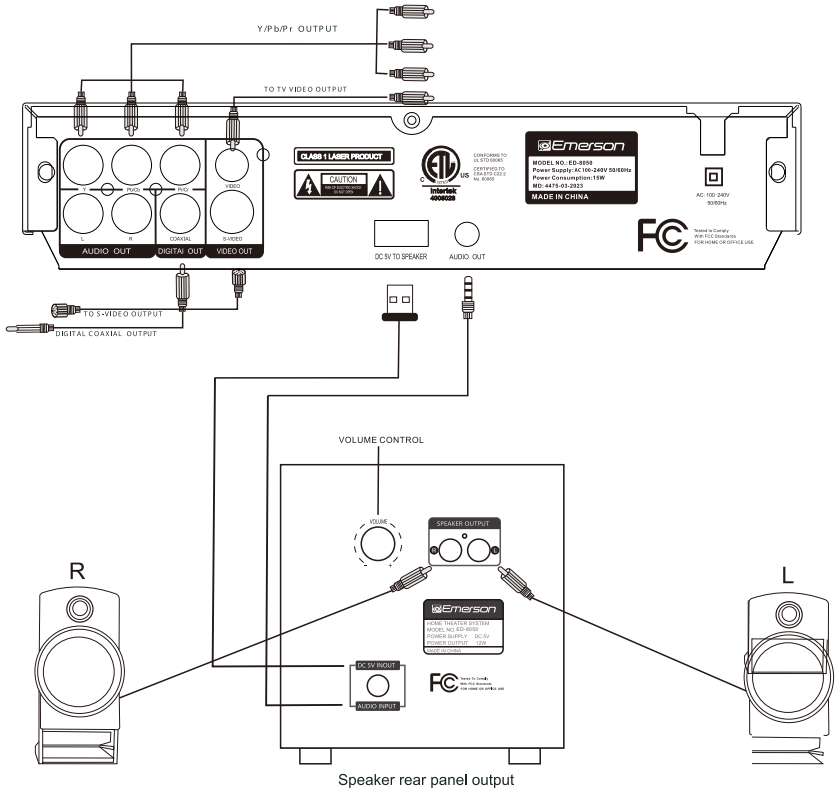

GETTING STARTED

- Unpack the unit.
- Read through this owner's manual before installation and use.
- Load batteries into the remote control unit.
- Connect the system, make sure the connections are secured.
- Connect the power plug to the AC power outlet.

REMARK

Some features contained in this DVD player are related to the DVD disc's software. Some features cannot be performed if the disc does not support the feature, or requires special settings. Check the features printed on the disc's packing or follow the instructions of the Disc's on screen menu.

Play a disc

Switch on the player

Push the main power button to turn on the DVD unit. Power on the TV set and the amplifier if connected.

Load a disc

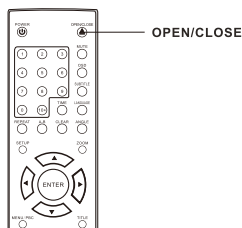

Press OPEN/CLOSE button on the remote control (or front panel) to open the disc tray. Load a disc and press OPEN/CLOSE to close the disc tray.
(Note, place the disc's label side up, blank side down)

Automatic Play

The unit will take a few seconds to download the disc initial data, display the disc type logo in the left upper corner of the TV screen, and then start playing automatically.

If a DVD Disc Menu appears on screen

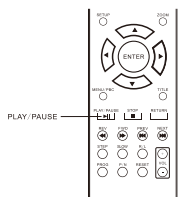

Press PLAY button on the remote (or on the unit) to start playing.

or

Press UP/DOWN buttons to select the desired feature in the menu,

And then press the ENTER button to confirm a selection.

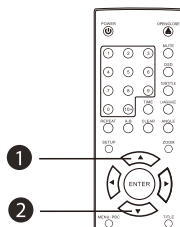

NOTE Normally, when a MP3 disc is loaded, the unit will take longer time to download the initial data. DVD disc that does not match the region code cannot be executed by this player.

Return to the disc main menu, press MENU button on the remote.
Prevent loading the disc upside down.

Screen saver

The player is equipped with an automatic screen saver, for the purpose of protecting the TV screen.

The TV screen will be black and a screen Saver  will appear on screen if :

- No disc is loaded for 300 seconds
- In STOP mode and no button has been Pressed for 300 seconds.
(except in the player or disc menu)

When any button is pressed, the player will resume to normal active mode.



FUNCTION BUTTONS

Power ON / OFF



POWER ON /OFF

To switch the player Between power on and off mode:

Press POWER button on front panel

(Always switch off the player after use)

Open /Close disc tray

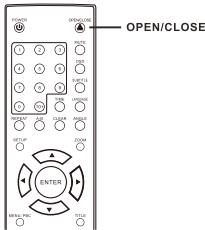

To open and close The disc tray:

Press OPEN/CLOSE button  on the remote

Play / Pause / Stop

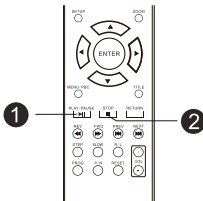

- 1 Press PLAY button 
To play the Disc

Then Press PAUSE button 
to pause.

Press  to resume normal playback.

- 2 Press STOP button
to stop in two modes:

- a) Press Once : STOP memorizes the interrupt position.
(May resume from the interrupt position
with Play button )
- b) Press Twice : To stop completely
(May resume from the beginning with
Play button)

PREV/NEXT

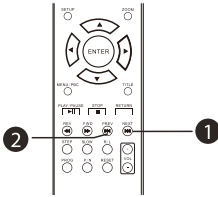



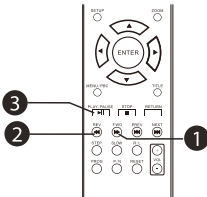

- 1 Press NEXT  for next track.
- 2 Press PREV  for previous track.

Player will not advance or reverse during "WARNING" section of any disc.

Forward / Backward



The unit mode



- 1 Press  to Search forward
Repeat pressing the button to change search speed

- 2 Press  to search backward
Repeat pressing the Button to change search speed

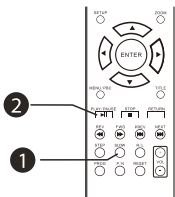
- 3 Press PLAY button  to resume normal playback

Player will not advance or reverse during "WARNING" section of any Disc.

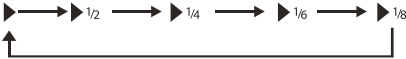
Slow Forward





The unit muted in SLOW mode

- 1 Press  to play slow forward
Repeat pressing the Button to change slow forward speed

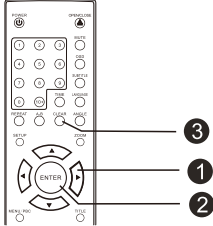
- 2 Press PLAY button  to resume normal playback

Select an item in menu





In the disc menu or setup menu

- 1 press cursor button to move between function items.
- 2 Press  to confirm a selection.
- 3 Press  to cancel an entry.

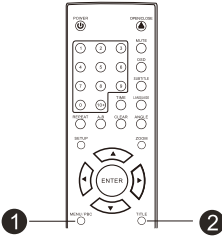
Disc Title /Menu





- 1 Press MENU  return to the DVD disc Menu.
- 2 Press TITLE  Button return to the DVD disc Title.

Disc MENU Disc menu is a DVD disc feature, allowing users to select functions on screen.

Disc TITLE Disc title is the beginning track of a DVD disc. Some DVD discs refuse the "TITLE" function.

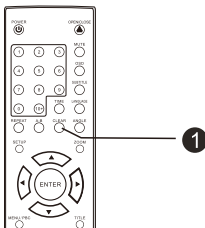
Clear



- 1 Setting program or searching need to input number. press CLEAR  button to clear the number when the input number is wrong.

Multi-Angle

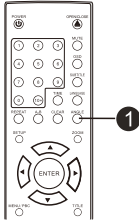

A DVD disc may contain up to 9 selectable viewing angles.

If a DVD disc contains Multi-Angle feature, viewing angles may be selected:

- 1 During in playback, repeat pressing ANGLE button  to select the desired viewing angle. Status will be displayed on screen..



Multi-Subtitle

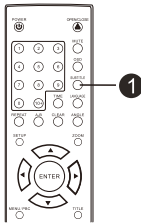

If a DVD disc contains the Multi-Subtitle feature, subtitle may be selected:

- 1 During in playback, repeat pressing SUBTITLE button  to select the desired subtitle. Status will be displayed on screen.

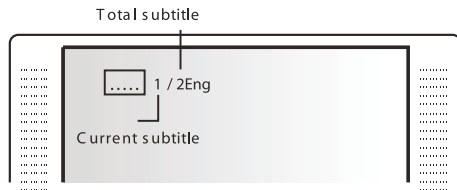

NOTE

A DVD disc may contain up to 32 subtitle selections.

- A-B function does not apply to MP3 disc.
- The period between A and B should be at least 3 seconds

Multi-Audio Soundtrack

If a DVD disc contains Multi-Audio Soundtrack feature, Audio Language can be selected:

- 1 During in playback, repeat pressing LANGUAGE button  to select the desired audio language. Playback status will be displayed on screen.

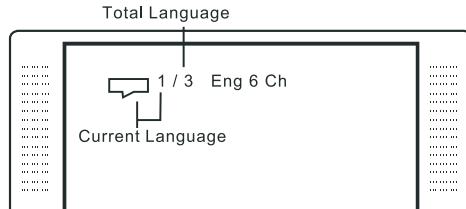
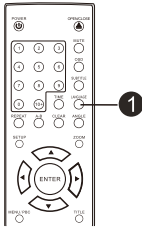

NOTE

A DVD disc may contain up to 8 audio language selections.

In most cases, an Audio Soundtrack selection will be displayed on a DVD disc start up menu.

Press CURSOR Button to select and ENTER button to confirm.

Number Keys

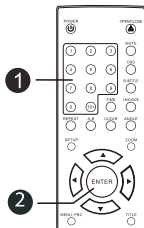

- 1 These keys are used to input the time, as well as title, chapter and track numbers.
When a CD, DVD, MP3 or VCD is playing (with PBC off), press the 0-9 keys to select a track directly, then press ENTER to confirm.
- 2 When a numeric item is displayed on the screen, Press the 0-9 keys to select the desired entry, and press ENTER to confirm.

Repeat

- 1 Press REPEAT  button multiple times to reach desired repeat mode (see below).

DVD disc

Repeat Chapter	Repeat the Chapter
Repeat Title	Repeat the Title
Repeat Off	Repeat function off

CD disc

Repeat Single	Repeat the existing track
Repeat All	Repeat all tracks
Repeat Off	Repeat function off

MP3 disc

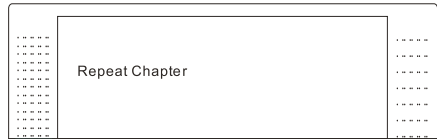
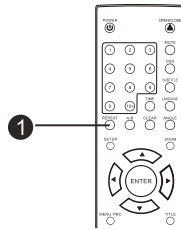

Repeat Single	Repeat the existing track
Repeat Folder	Repeat all tracks
Repeat Off	Repeat function off



NOTE

Repeat functionality depends on different disc's production format, some DVD discs do not allow repeat function.

Repeat the section A-B

- 1 To repeat playback of a desired section:
 - 1) Press the A-B  button at the beginning of the desired section, "A".
 - 2) Press the A-B  button again at the end of the desired section, "B".

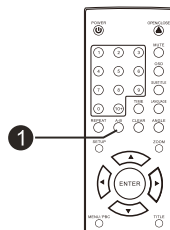
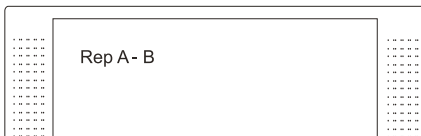

The player will repeat playback of the section from A to B.

Press the A-B  button again to cancel the function and return to normal play.

NOTE

- A-B repeat depends on different disc's production format, some DVD discs do not allow repeat function.

SEARCH a desired section



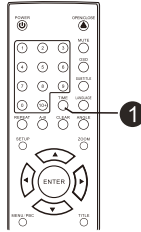

This function does NOT apply to M P 3

- 1 Press the **TIME**  button to play at a desired Title, Chapter or Time.



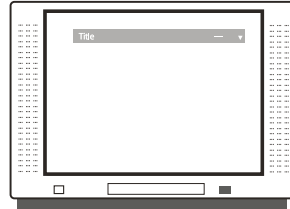

DVD disc

- Press the **TIME**  button select SEARCH Mode.
 Press **DOWN**  button highlight desired item.
TITLE --- Input title number
CHAPTER --- Input chapter number
TIME --:--:-- Input time hh:mm:ss (Hour : Minute : Second)
 Press **ENTER**  button.



CD disc

- Press the **TIME**  button to T rack Search mode.
 Press **DOWN**  button highlight desired item.
TIME --:--:-- Input time hh:mm:ss (Hour : Minute : Second)
Disc Time --- Input Disc Time hh:mm:ss (Hour:Minute:Second)
 Press **ENTER**  button.

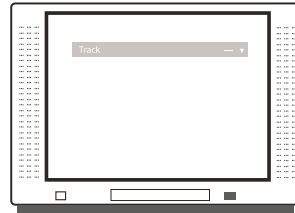

NOTE

- SEARCH functionality depends on different DVD disc's format. Some DVD discs do not allow SEARCH function.
- SEARCH does NOT function during Program playback.

ZOOM

In DVD mode

- 1 Press the **ZOOM**  Button to enlarge viewable picture.

Press the button repeatedly to change the zoom scale:

Q1 → Q2 → Q3 → Q off



- 2 Press the **CURSOR** buttons to adjust the zooming position.

Enlarged scale

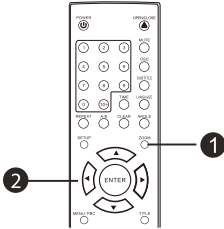
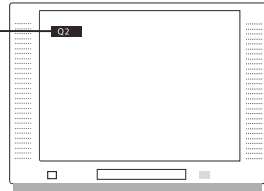

NOTE

The picture quality is degraded as the picture is increased.

Mute

- 1 Press **MUTE**  button to mute (turn off) the audio output.

Press the button again to resume normal audio output.

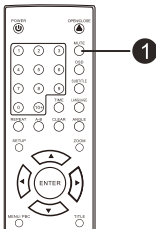

Program setting

Program to play a DVD, CD and MP3 disc in a desired sequence automatically

DVD/VCD program menu

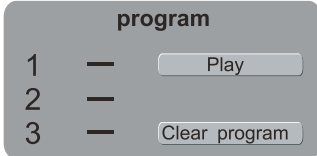

Load a DVD or VCD disc.

1. Press the PROG button, the program menu will appear.
2. Use the left key to move the cursor to the left side, put the number of the title/chapter which you want to program, then press right button to move to "play", then press "enter" to confirm.
3. If you want to cancel the program, press right and down button to move to "clear program", then press "enter" to confirm.
4. If you want to exit, just press "PROG" button again.

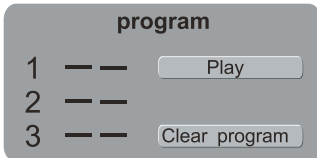

CD/MP3 program menu



Program CD or MP3 disc.

1. CD and Mp3 play back menu will appear immediately once you put your CD in the player.
2. Press the right button to move to the play back menu.
3. Press the down button to scroll down to highlight "EDIT MODE" and press enter.
4. Press the left button to move back to the tracks and select desired tracks you want to listen to and press enter.
5. Go back to play back menu and scroll down and highlight "ADD TO PROGRAM" and press enter.
6. Scroll up and highlight "PROGRAM VIEW" and press enter so you can view the program tracks.
7. Press play to start playing.
8. Press "STOP" button twice to stop the playing, then, press the left button to move back to the tracks and select desired tracks you want to clear and press enter, and then, press the right button to select "Clear Program" or turn the unit off to clear program.

NOTE

- Some DVD discs do not allow programming.
- Single track disc cannot be programmed.

PBC Play

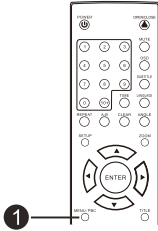

- 1 For VCD2.0 disc playing in the condition of PBC ON, Song selection can only be done, when the playing returned to main menu in the condition of PBC OFF, press relevant number Key to get favorite song during playing

R/L

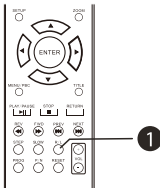

- 1 When play VCD CD disc press, R/L Key to select left vocal, Right vocal Mix, Stereo vocal

Return

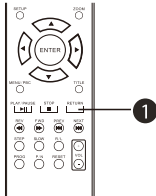

- 1 In PBC mode, when pressing "RETURN" Key to ^{RETURN} return to the menu, thus canceling the PBC mode, the "RETURN" key will be invalid

P/N

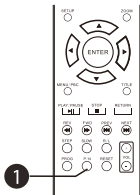

- 1 Press ^{P/N} when in STOP mode to select the mode from NTSC/PAL/AUTO.

ON SCREEN DISPLAY

DISPLAY

Press  button an On Screen Display indicator will be displayed at the upper part of the TV screen in displaying the disc information and operation status.

The Display indicator will remain on screen until pressing the Display button to turn it off.

The Display indicator is a user friendly interface designed for displaying the status of the playback. When a different disc is loaded (DVD, CD or MP3), the Display indicator will be different.

DISPLAY- DVD mode

Press DISPLAY button once to display as follows:

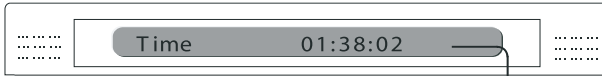

Playback time/Track remain time

Press DISPLAY button twice times to display as follows:



Disc Title
current title / total disc titles

Chapter
current chapter / total chapters

The three times press DISPLAY button to display as follows:

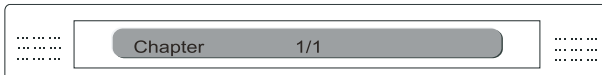

The four times press DISPLAY button to display as follows:



Audio Sound Track
current audio / total tracks

Audio format
• 2Ch
• LPCM LPCM

The five times press DISPLAY button to display as follows:

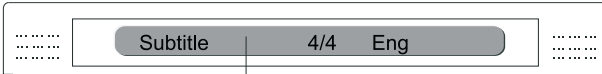

Disc subtitle
current subtitle / total disc subtitles

The six times press DISPLAY button to display as follows:

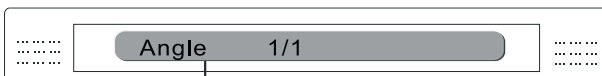

Multi-angle
Current angle / Total angles

ON SCREEN DISPLAY

MP3 mode

Playback time

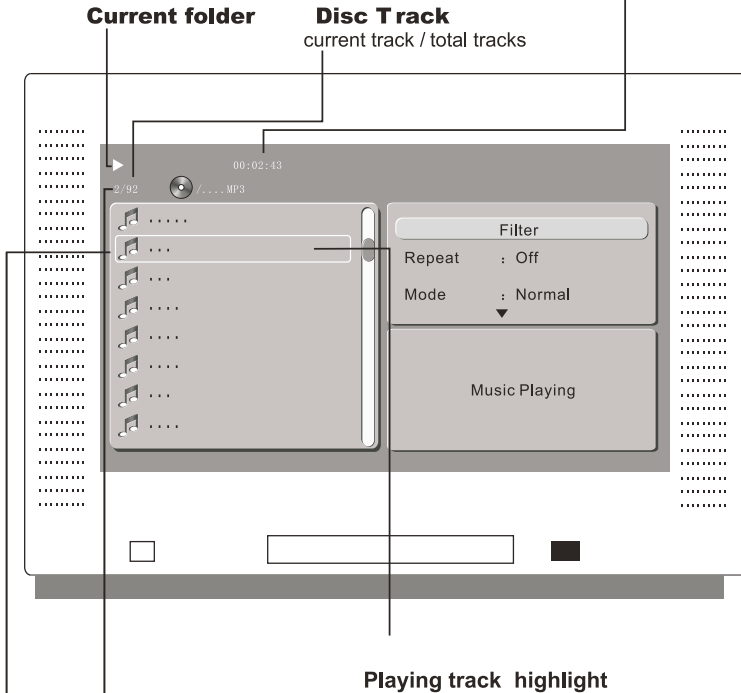

Playing track file information
(Information provided by the disc)

Selection highlight
(Press **ENTER**  button to play this track)

Select a track

Prease **MOVE UP/DOWN** button to highlight the desired track, and switch between folder and pages.
Press **ENTER**  button to play the selected track.

Playing track file information

You may add the information of the MP3 file while you create the disc, e.g. artist, song name and date etc., Those information of the playing track will be display at the lower part of the screen.

SETUP

Various features of the player can be adjusted in the SETUP menu:

Press **SETUP**  button
SETUP menu appears.

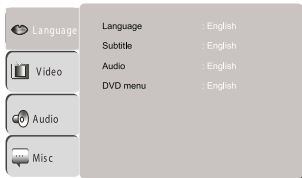

Highlight the desired icon Press **RIGHT** button to activate the setting sub menu.

Language

Enter this menu to setup the language in OSD display, DVD disc subtitle, DVD disc audio and DVD disc start menu.

Press **SETUP**  button

Highlight "Language",
Press **RIGHT**, Language sub menu appears.

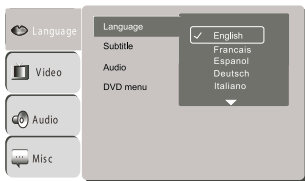

Highlight the desired item and press **ENTER** button,

Highlight the desired item,
Press **RIGHT** button to confirm.

Press **SETUP**  button to save the setting and quit.

Video

Enter this menu to setup the video setting

Press **SETUP**  button

Highlight "Video",

Press **RIGHT**, Video sub menu appears.

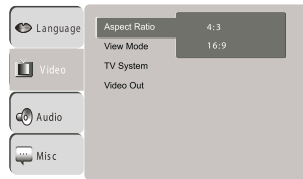

Highlight the desired item and press **ENTER** button,

Highlight the desired item,

Press **RIGHT**,  button to confirm.

Press **SETUP**  button to save the setting and quit.

TV screen

The aspect ratio of the picture provided by the DVD player can be varied in line with the features available on the TV in use.

4:3 Letter

Allow you to see movies in their original aspect ratio. Entire frame of the movie will be display on screen, but it will occupy a smaller portion of the screen.



SETUP MENU (Press SETUP button)

16:9 Wide Scr

When you connect to a wide screen TV, this setting will allow the original aspect ratio to be display full screen.



NOTE



Depending on the DVD disc format, e.g. 2.35:1, the wide screen setting may still have black margins above and below the picture.

TV System

TV System menu is to set up the broadcast system:

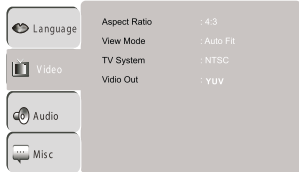

AUTO Auto switch to NTSC system according to the disc, if not, the default system is NTSC
NTSC NTSC TV system

Audio (digital audio)

Enter this menu to setup the digital audio output format of different signal type. The selectable output formats are PCM, All or Off

Press **SETUP**  Button

Highlight "Audio",

Press **RIGHT**, Audio sub menu appears.

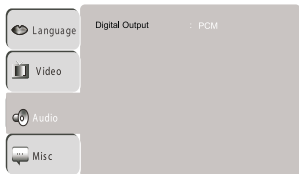

Misc

1. Using the UP/DOWN direction buttons, move to the Rating. The player's Rating settings will appear.

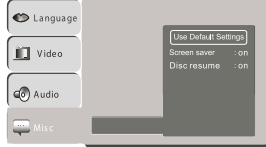

2. Use the **RIGHT** direction buttons to skip to select the setting.
3. Use the **UP/DOWN** direction to change the setting.
4. Press **OK** for each setting to cycle through the options and change the settings.

The following subsections explain the available options for each of the player's Misc setting.

Use Default Settings:

Press **OK**, pop up window "Use Default Setting",

There are two selections: **YES/NO**.

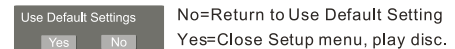

TROUBLE SHOOTING

Should your DVD player develop a problem, please check below before requesting service:

Symptom	Check and Action
No Power	<ul style="list-style-type: none"> • Check if the power cord has been properly connected to the power outlet. • Check if the main power has been switched on.
Does not play	<ul style="list-style-type: none"> • No disc, load a disc. • Disc has been loaded upside down. Place the disc with the label side up. • Disc's region code does not match to the player. • Disc is not correct type for player. • Disc is damaged or dirty, clean the disc or try another disc. • Moisture may be condensed inside the player. Remove the disc and leave the unit power on for one or two hours.
No Picture	<ul style="list-style-type: none"> • Check if the TV set has power on, use TV remote to select A/V signal for DVD rather than broadcast. • Check if the system connection is proper and secure. • Check if the connection cables are damaged. • Clean the disc.
Picture noise / distorted	<ul style="list-style-type: none"> • The disc is dirty or damaged. Clean the disc or try another disc. • Reset the color system of the player or the TV set. • Try to direct the player to the TV set instead of via other components, such as a VCR.
Picture not full screen	<ul style="list-style-type: none"> • Select the screen format from the player's SETUP MENU, see "SETUP MENU " of this manual. • Select the screen format from DVD disc menu.
Malfunction	<ul style="list-style-type: none"> • Should the player develop a malfunction, unplug the player for 30 minutes. After 30 minutes, power on the player and the restore function should reset the player.
No sound	<ul style="list-style-type: none"> • DTS disc used. Press the remote control 'LANGUAGE' button  and re-select the audio setting on the remote.



CAUTION : To reduce the risk of fire and electric shock, do not remove the cover (or back) of the unit. Refer servicing only to Singer Service Technician

Symptom	Check and Action
Cannot SKIP or SEARCH	<ul style="list-style-type: none"> Some discs are programmed that do not allow users to SKIP or SEARCH at some sections, especially at the beginning WARNING section. Single Chapter disc cannot apply SKIP function.
No sound or sound output not complete	<ul style="list-style-type: none"> Check if the TV and Amplifier have been switched on, and correctly set. Check if the TV and Amplifier system connection is secured. Press LANGUAGE button to select other audio tracks output of disc. Check if the MUTE function of the TV or Amplifier has been activated. There will be no sound output during P AUSE / STEP / SLOW and SEARCH.
No surround sound	<ul style="list-style-type: none"> If digital output has been applied: <ul style="list-style-type: none"> Press SETUP button Highlight "AUDIO" Highlight "Digital Out" Select RAW or PCM Press SETUP button Power on the amplifier or active type loudspeakers.
MP3 disc no sound or noisy	<ul style="list-style-type: none"> When PC program files or other data files are mixed with MP3 files in the same disc, the player may play the non-MP3 files with noise or no sound. Check the disc, if all the files on disc are MP3 files Skip the file, try other files.
Remote control does not function	<ul style="list-style-type: none"> Remove the obstacles between the remote control and the player . Point the remote control towards the remote sensor on the player. Check if the batteries of the remote control have been loaded with correct polarities. Replace the batteries of the remote control.

SPECIFICATIONS

Type of Disc	DVD CD-DA CD-MP3 Kodak Picture CD CD-R / CD-RW
Video Format	MPEG 2
Audio Format	MPEG 1, LAYER 1, LAYER 2, LAYER 3
Signal Output	Color System: NTSC Audio System: DIGITAL down mix stereo DIGITAL digital output Audio DAC 16bit/48KHz Video Output: 1 Vpp (at 75 ohm) Audio Output (Stereo): 2 Vpp
Frequency Response	CD: 4Hz 20KHz (EIAJ) DVD: 4Hz 22KHz (48K) 4Hz 44KHz (96K)
S/N ratio	> 92 dB
THD	< 0.04%
Output Terminals	Video (composite) output X1 S-Video output X1 YPbPr output X1 Coaxial output X1
Power Supply	AC 100-240V~ 50/60Hz
Dimensions	DVD size : 8.86 x 8.46 x9.06 INCH

SUPPORT

If you have problems with your device, please consult the instructions in this manual. Please also visit us on the web at www.emersonaudio.com to get up to the minute news, alerts, and documentation for your device.

For additional assistance, please contact Emerson Technical Support.

Emerson Technical Support

2320 East 49th St.

Vernon, CA 90058

Tel: 323 583-8883

Email: support@emersonaudio.com

Made In China





Manual de Operación

Modelo: ED-8050

SISTEMA DE TEATRO EN CASA

**FAVOR DE LEER COMPLETAMENTE EL MANUAL ANTES DE
OPERAR ESTE PRODUCTO. CONSERVAR EL MANUAL PARA
FUTURAS REFERENCIAS**

INFORMACION DE SEGURIDAD

	PRECAUCIÓN RIESGO DE CHOQUE ELÉCTRICO, NO ABRIR	
<p>PRECAUCION: PARA REDUCIR EL RIESGO DE CHOQUE ELÉCTRICO NO REMOVER LA CUBIERTA (O TAPA), DENTRO DE ESTE PRODUCTO NO HAY PARTES QUE EL USUARIO PUEDA DARLE SERVICIO, ACUDIR A UN CENTRO DE SERVICIO AUTORIZADO O CON PERSONAL CALIFICADO.</p>		



El símbolo del relámpago con punta de flecha dentro de un triángulo, es diseñado para advertir al usuario de "voltajes peligrosos" no aislados dentro del Producto que pueden ser de magnitud suficiente para constituir riesgo de fuego o choque eléctrico para las personas.



El símbolo de exclamación dentro de un triángulo, es para alertar al usuario de la presencia de instrucciones importantes de operación, mantenimiento y servicio que se encuentran dentro de este instructivo

ADVERTENCIA: PARA PREVENIR RIESGO DE FUEGO O CHOQUE ELECTRICO, NO EXPONER ESTE PRODUCTO AL GOTEJO O SALPICADURA DE AGUA, A LA LLUVIA O HUMEDAD.

PRECAUCIÓN: PARA PREVENIR RIESGO DE CHOQUE ELECTRICO, ASEGURARSE QUE LAS TERMINALES DE LA CLAVIJA SE INSERTEN COMPLETAMENTE EN EL TOMACORRIENTE.

IMPORTANTES MEDIDAS DE SEGURIDAD

Adicional a los cuidados desarrollados en los estándares de calidad de fabricación de este producto. La seguridad es una parte fundamental en la fabricación, sin embargo, la seguridad final es responsabilidad del usuario. La lista de instrucciones básicas de seguridad es auxiliar para asegurar un uso adecuado del producto y disfrutar al máximo de las características del mismo. Favor de leer el manual completamente antes de conectar y operar este producto.

Antes de usar el reproductor, asegurarse de leer todas las instrucciones de operación cuidadosamente. Favor de observar que estas son precauciones generales y algunas pueden no ser aplicables al producto.

- Este producto no se destina para utilizarse por personas (incluyendo niños) cuyas capacidades físicas, sensoriales o mentales sean diferentes o estén reducidas, o carezcan de experiencia o conocimiento, a menos que dichas personas reciban una supervisión o capacitación para el funcionamiento del calentador por una persona responsable de su seguridad.
- No dejar el producto encendido y sin supervisión. Los niños deben supervisarse para asegurar que ellos no empleen el producto como un juguete.
- Deben leerse todas las instrucciones de operación y de seguridad antes de operar este producto.
- Deben conservarse las instrucciones de operación y seguridad para futuras referencias.
- Todas las advertencias en el producto y las instrucciones de operación y seguridad deben de respetarse.
- Deben seguirse todas las instrucciones de uso y operación.
- Este producto está diseñado para uso en interiores.
- No usar este producto cerca del agua, por ejemplo, cerca de una bañera, lavabo, fregadero de cocina o de lavar, sótanos húmedos o cerca de una piscina.
- Desconectar el cordón de alimentación o la fuente de alimentación del tomacorriente antes de darle mantenimiento o limpieza al producto.
- El producto debe colocarse lejos de fuentes de calor como radiadores, registros de calor, estufas u otros productos que producen calor (incluso amplificadores).
- No colocar fuentes de flama como velas o veladoras cerca o sobre el producto.
- No eliminar la característica de seguridad de una clavija polarizada o clavija con terminal a tierra, esta es una medida de seguridad. Una clavija polarizada cuenta con una terminal más ancha que la otra. Una clavija con terminal a tierra cuenta con una tercera terminal con conexión a tierra.
- El cordón de alimentación debe colocarse de forma tal que no exista probabilidad de pisarlo o apretarlo sobre los lugares donde será colocado o contra el producto mismo. Poner atención particular en el cordón, la clavija, el tomacorriente y en los puntos en donde estos salen del producto.
- Usar solo accesorios/refacciones recomendadas por el fabricante.
- Colocar este producto sobre una superficie nivelada y estable.
- Referir todo servicio al centro de servicio autorizado. El servicio es requerido cuando el producto ha sido dañado de cualquier forma, como es la clavija o cordón de alimentación dañados, líquidos u objetos han caído al interior del producto, el producto ha sido expuesto a la lluvia o humedad, el producto no opera normalmente o se ha dejado caer.
- Este producto no debe ser expuesto al goteo o salpicadura de agua, a la lluvia o humedad. No colocar objetos con líquidos, como vasos con agua encima del producto.
- Este producto debe ser operado solo con los tipos de fuentes de alimentación indicados en la etiqueta de marcado.
- No introducir objetos de cualquier tipo dentro de este producto a través de las ranuras o aberturas, estos pueden llegar a tocar puntos de voltaje peligroso o salidas que pueden resultar en riesgo de fuego o choque eléctrico. No derramar o rociar cualquier tipo de líquido sobre las ranuras de ventilación del producto.
- No intentar dar servicio usted mismo a este producto, abriendo o removiendo las cubiertas, puede exponerse a voltajes peligrosos u otros riesgos.
- Cuando es necesario el reemplazo de partes, asegurarse que el servicio técnico use partes especificadas por el fabricante o que tengan las mismas características que las partes originales.
- Una vez que se ha completado cualquier tipo de servicio o reparación a este producto, solicitar al técnico de servicio que realice las pruebas de seguridad para poder determinar que el producto está en condiciones apropiadas de operación.
- El producto debe de colocarse en la pared o techo de acuerdo a como lo especifica el fabricante.
- Para desconectar el producto completamente, colocar el interruptor en la posición de apagado y desconectar el cordón de alimentación del tomacorriente.
- Para desconectar el producto del tomacorriente, no jalar del cordón de alimentación, esto puede dañarlo. Sujetar de la clavija y removerlo.

INFORMACION DE SEGURIDAD

ADVERTENCIAS DE INSTALACION

Las ranuras y aberturas en la parte posterior y posterior del gabinete son provistas para la ventilación y asegurar la buena operación del producto y protegerlo del sobrecalentamiento. No deben bloquearse o taparse estas aberturas, colocando el producto sobre una cama, sofá alfombra u otra superficie similar. El producto no debe colocarse cerca o sobre un radiador o fuentes de calor. Este producto no debe colocarse en un librero o estante que impida el flujo del aire a través de las ranuras de ventilación.

Si una antena exterior o sistema de cable es conectado en el producto, asegurar de que la antena o el sistema de cable es puesto a tierra para proveer protección contra sobre voltaje y cargas de corriente estática acumulada. ANSI/NFPA 70-1984, proporciona información respecto a la apropiada puesta a tierra del poste y la estructura de soporte, cables principales, productos de descarga de la antena, tipos de conductores a tierra, localización de los puntos de descarga de la tierra, conexión a tierra de los electrodos y los requisitos de los electrodos de conexión a tierra.

No debe de colocarse un sistema de antena exterior cerca de las líneas eléctricas aéreas, luces o circuitos eléctricos, o donde pueda caer sobre dichas líneas eléctricas o circuitos. Al instalar un sistema de antena exterior, tener mucho cuidado de no tocar las líneas o circuitos eléctricos, el contacto con ellos puede resultar fatal. La instalación de una antena exterior puede ser peligroso, acudir a un profesional para realizar la instalación.

Desconectar el producto del tomacorriente durante tormentas eléctricas o cuando no va ser usado por un periodo largo de tiempo para protegerlo. También desconectar la antena exterior o el sistema de cable. Esto protege al producto de daños debido a los rayos o sobre líneas de poder.

ADVERTENCIA OBLIGATORIA

Si el cordón de alimentación está dañado, este debe ser reemplazado por el fabricante, su centro de servicio o por personal calificado para prevenir riesgos de fuego o choque eléctrico.

SEGURIDAD LASER

El reproductor de este producto está clasificado como un Producto Laser Clase 1.

Solo personal calificado debe remover la cubierta o debe intentar dar servicio a este producto debido a posibles daños a los ojos.

Radiación laser invisible al abrir y liberar los seguros.

Evitar la exposición a la radiación laser.

INDICACIONES SOBRE EL MEDIO AMBIENTE



Al término de la vida útil de este producto, este no debe ser desechado en la basura doméstica para evitar daños al medio ambiente, en su caso acudir al centro de desechos sólidos de su localidad. La separación adecuada de los desechos ayuda a evitar posibles efectos negativos sobre la salud humana y el medio ambiente y promueve el reciclaje de los materiales que componen el producto. Informarse en su localidad sobre los organismos de eliminación de este tipo de desechos.

CARACTERÍSTICAS

Discos compatibles DVD, VCD, SVCD, MP3, MP4 CD de imágenes, CD-R, CD-RW

Formatos de Televisión:

4:3 / 16:9

Salidas de Video:

Salida de Video Compuesta

Salida de S-Vídeo

Salida YPbPr

Salidas de Audio:

Salida Estéreo Down-Mix

Salida Coaxial

Características de DVD:

Selección de múltiples subtítulos

Selección de múltiples idiomas

Selección de múltiples ángulos

Otras características:

Control de menú desplegado en pantalla

Acercamiento digital

Reproducción a velocidad lenta

Protector automático de pantalla

CONTENIDO

Control Remoto

Cable de Audio / Video

Manual de operación

INDICE

Información de Seguridad	
Características	
Contenido	
Ajustes Esenciales	1
Instalación de las baterías en el control remoto	2
Introducción	3
Acerca de un disco DVD	3
Descripción de partes - Reproductor	4
Descripción de Partes - Control remoto	5
Conexión del sistema	6
Iniciando	7
Reproducción de un disco	7
Protector de pantalla	8
Función de los botones	9
Poder, Expulsar/Ingresar, Reproducir/Pausar, Detener	9
Saltar, Reproducción rápida, Reproducción Lenta.....	10
Seleccionar, Título/Menú, Limpiar	11
Ángulo, Subtítulo	12
Audio, Botones numéricos	13
Búsqueda de una sección	14
Repetir, Repetir sección A-B	15
Acercamiento, Silencio	16
Control de la reproducción, R/L	17
Programa	18
Regresa, P/N	19
Despliegue en pantalla	20
Modo de DVD	20
Modo de MP3	21
Menú de Ajustes	22
Menú de idioma	22
Menú de despliegue, Subtítulo, Audio, Menú de DVD	
Menú de Video	22
Pantalla de TV	
Menú de Audio	23
Salida Digital	
Guía rápida para solución de problemas	24-25
Especificaciones	26
Soporte	26

AJUSTES ESENCIALES

Salida de Video

El reproductor esta equipado con los siguientes conectores de salida: Video compuesto, S-Video, YPbPr, Coaxial

Ajuste para el sistema de TV

El menú del sistema de TV es usado para ajustar el sistema de salida de TV en PAL o NTS.

1. En modo detenido, presionar "SETUP" para desplegar el menú de ajustes.
2. Presionar "[?]" para resaltar y seleccionar "Video"
3. Presionar "▶" y desplazarse hacia abajo para resaltar y seleccionar "TV System"
4. Presionar "ENTER" para desplegar el submenú. Seleccionar "NTSC", "PAL" o "Automático" y presionar "ENTER" para confirmar la selección.
5. Presionar "SETUP" para salir del menú.

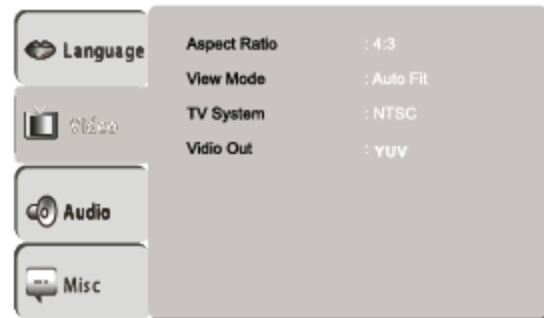
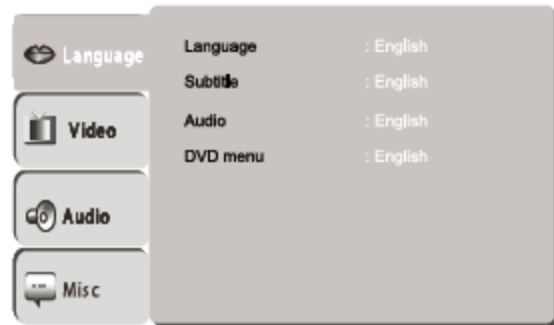

Ajuste Predeterminado NTSC

Cuando un disco DVD no es cargado en el sistema correcto de TV o la TV no esta ajustado al sistema correcto de TV con el reproductor, la señal de video desplegada en la pantalla de la TV puede sufrir distorsiones

INSTALACION DE LAS BATERIAS EN EL CONTROL REMOTO

- Remover la tapa del compartimiento de las baterías.
- Insertar 2 baterías de 1.5 Vcc "AAA" (UM-4 o R03) verificando la correcta polaridad "+" y "-" como se observa en el interior del compartimiento.
- Al reemplazar las baterías, reemplazar ambas al mismo tiempo, no mezclar nuevas con usadas, no mezclar baterías de diferente tipo. De otra forma, el tiempo de vida puede acortarse.
- Si el control remoto no va ser usado por un periodo largo de tiempo, remover las baterías para evitar daños al control remoto debido a la fuga de acido de las baterías.
- El control remoto transmite el rayo infrarrojo de forma direccional. Asegurarse de dirigir el control remoto de manera directa hacia el sensor infrarrojo del reproductor. Evitar cualquier obstáculo entre el control remoto y el sensor infrarrojo del reproductor.
- Si el sensor infrarrojo del reproductor se encuentra cubierto o la distancia entre el control remoto y el sensor infrarrojo del reproductor es muy grande (mayor a 6 m o un ángulo mayor a 30 °), el sensor infrarrojo no detecta la señal.
- El sensor infrarrojo puede no estar habilitado para recibir la señal del control remoto cuando se encuentra expuesto a los rayos directos del sol o fuertes campos de luz artificial (luz fluorescente o estroboscópica), en este caso, cambiar la dirección de la luz o reposicionar el reproductor para evitar la luz directa.

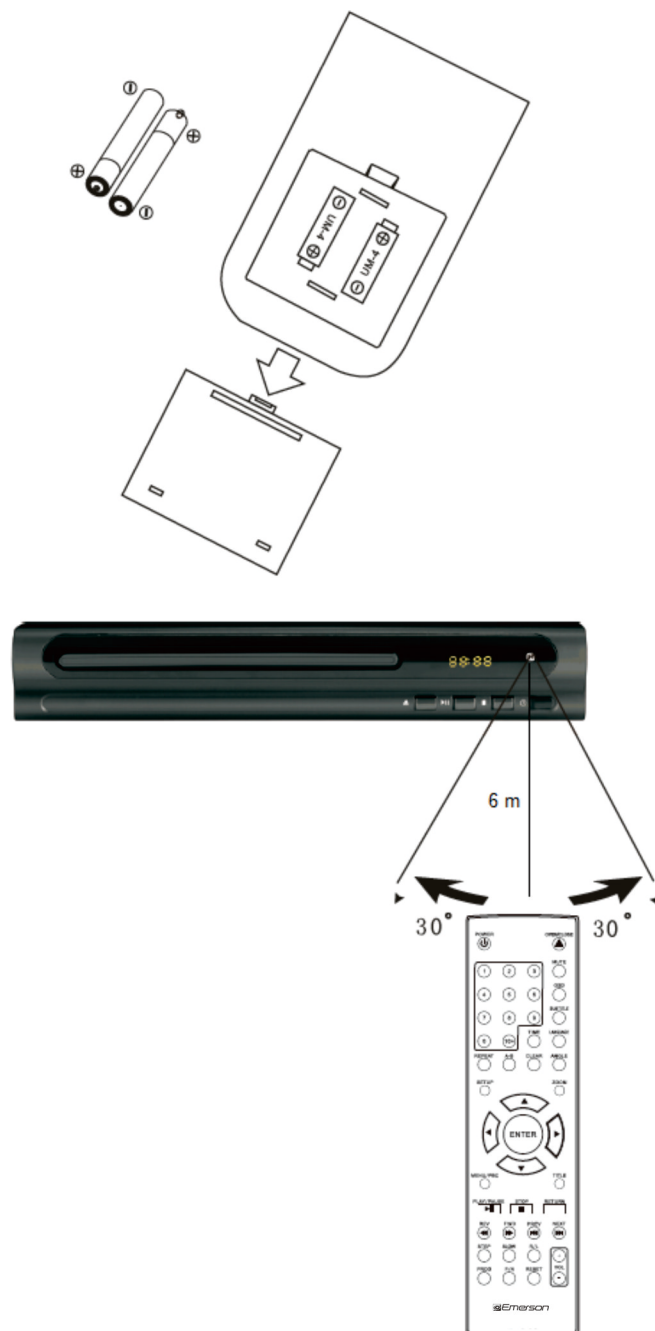

Ser amigable con el Medio Ambiente

No desechar las baterías en la basura doméstica. Desechar las baterías de acuerdo con la ley de desechos solidos de su localidad para evitar daños al medio ambiente.

INTRODUCCION

Acerca de un disco DVD

Un disco DVD (Disco Versátil Digital) es un medio de video digital bajo el formato MPEG II, el cual cuenta con una capacidad de entretenimiento variable y revolucionario. La tecnología de compresión de video MPEG II tiene la capacidad de proporcionar una imagen excelente en pantalla con 500 líneas de resolución, hasta 8 idiomas de banda sonora, 9 ángulos de cámara y 32 idiomas de subtítulo (provisto si el disco DVD por si mismo soporta estas características).

Información del Disco

Tipo de Disco	DVD	CD
Formato	DVD+R, DVD-R, DVD+RW, DVD-RW, DVD-9	CR-R, CD-RW
Método de grabación	Digital / MPEG II	Digital
Capacidad	1 capa / 1 lado 4.7 GB = 2 horas 1 capa / 2 lados 8.5 GB = 4 horas 2 capas / 1 lado 9.4 GB = 4.5 horas 2 capas / 2 lados 17 GB = 8 horas	650 MB = 74 minutos
Tamaño del Disco	8 cm / 12 cm	8 cm / 12 cm
Resolución Horizontal	500 líneas o más	-
Subtítulos	32	-
Banda sonora	8	-

Comentario

Algunas características contenidas en el reproductor de DVD están relacionadas al programa del disco DVD.

Algunas características no pueden desarrollarse si el disco no soporta la misma o requiere de ajustes especiales

Verificar las características indicadas en el empaque del disco o seguir las instrucciones del disco en el menú desplegado en pantalla

Seleccionar un disco DVD

Código de Región

Los discos y reproductores DVD son fabricados bajo el sistema de código de región.

El reproductor y disco solo operan con el mismo código de región.

Código de Región	Región
1	Canadá, Estados Unidos de América
2	Europa (incluido Polonia, Rumania, Republica Checa), Japón, Medio Oeste (incluido Arabia Saudita, Egipto, Irán, Sudáfrica)
3	Este de Asia (incluido Hong Kong, Taiwán, Corea del Sur), Sureste de Asia
4	Australia, Caribe, Centro América, Sudamérica, México, Nueva Zelanda
5	África, Rusia, India, Corea del Norte, Paquistán, Turmequistán
6	China

Cuidado de los discos

Los discos DVD contienen una alta densidad de datos comprimidos que necesitan manejarse adecuadamente.

- Sostener los discos con los dedos colocados en la parte central y en el borde de afuera. No tocar la superficie de los discos.



- No doblar o presionar los discos. No exponer los discos a los rayos directos del sol o fuentes generadoras de calor.



- Después de usar los discos, almacenarlos en su estuche y colocarlos de manera vertical en un lugar seco.
- No exponer o almacenar los discos bajo los rayos directos del sol, lugar con temperaturas altas o bajas, polvo y/o humedad extrema.
- No colocar los discos cerca de fuentes generadoras de calor.
- Limpiar la superficie del disco con una tela suave, limpia, seca y libre de pelusa. Limpiar con movimientos suaves y rectos del centro hacia el borde de afuera.
- No pegar etiquetas o cinta adheribles en el disco, ni escribir sobre el mismos.
- No usar limpiadores químicos como son el alcohol, thinner o rocíos para limpiar los discos. Estos pueden dañar la superficie de los discos.

DESCRIPCION DE PARTES – REPRODUCTOR

Panel Frontal



1. Expulsar / Ingresar bandeja del disco “△”
2. Reproducir / Pausar “▶ ||”
3. Detener “■”
4. Poder

Panel Posterior

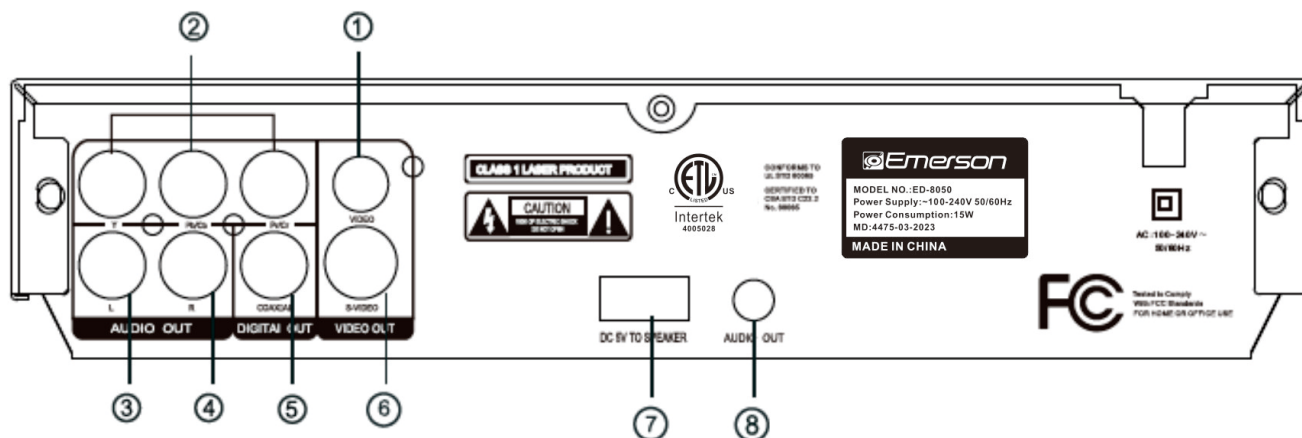

- | | |
|--|--|
| 1. Conector de salida de Video | 5. Conector de salida de señal digital Coaxial |
| 2. Conectores de salida YPbPr | 6. Conector de salida S-Video |
| 3. Conector de salida de Audio canal Izquierdo | 7. Conector de salida de 5 Vcc para bocina |
| 4. Conector de salida de Audio canal derecho | 8. Conector de salida de Audio |

DESCRIPCION DE PARTES – CONTROL REMOTO

Algunas características del reproductor solo pueden activarse a través del control remoto. Algunas características descritas en el manual están relacionadas a la codificación del disco. Algunas características pueden no ser disponibles, si la codificación del disco no soporta la misma.

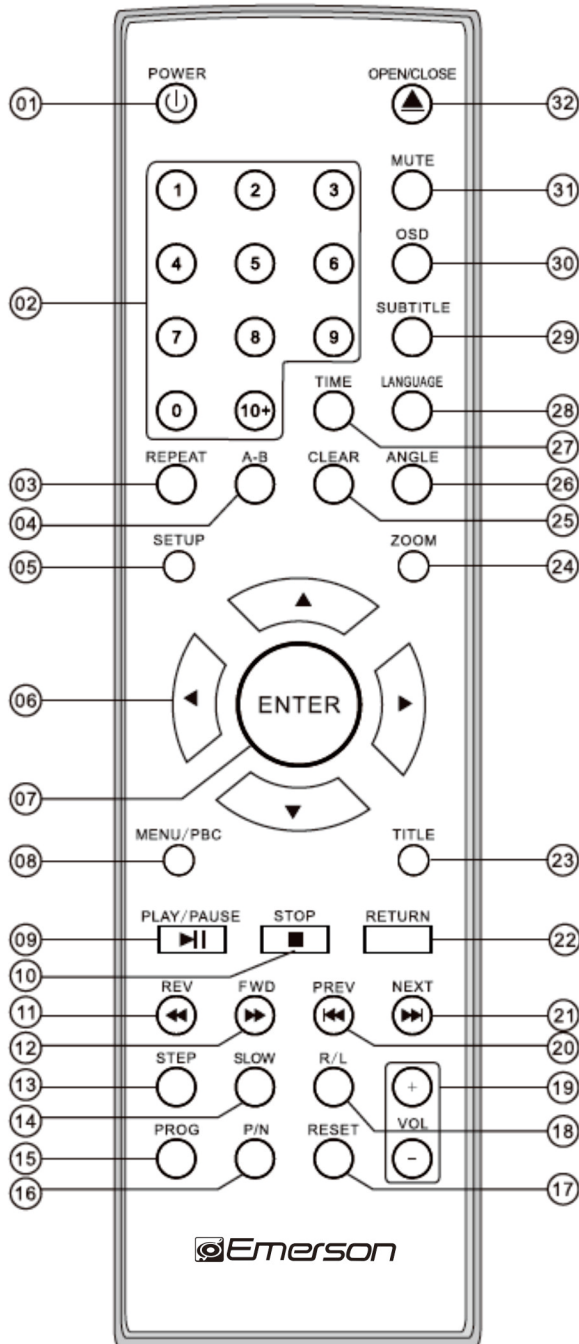

Comentario

Algunas características contenidas en el reproductor de DVD están relacionadas al programa del disco DVD.

Algunas características no pueden desarrollarse si el disco no soporta la misma o requiere de ajustes especiales

Verificar las características indicadas en el empaque del disco o seguir las instrucciones del disco en el menú desplegado en pantalla

1. Poder "POWER"
2. Botones numéricos "0-9, 10+"
3. Repetir "REPEAT"
4. Repetir Sección "A-B"
5. Ajustes "SETUP"
6. Botones de dirección "◀ ▶ [?]?"
7. Aceptar / Confirmar "ENTER"
8. Menú / Control de Reproducción "MENU/PBC"
9. Reproducir / Pausar "▶ ||"
10. Detener "■"
11. Regresar velocidad rápida "◀◀"
12. Avanzar velocidad rápida "▶▶"
13. Reproducir a pasos "STEP"
14. Reproducción a velocidad lenta "SLOW"
15. Programa "PROGRAM"
16. Sistema PAL, NTSC "P/N"
17. Restablecer "RESET"
18. Canal Derecho, Izquierdo "R/L"
19. Volumen "VOL +/-"
20. Anterior "◀◀"
21. Siguiente "▶▶"
22. Regresar "RETURN"
23. Título "TITLE"
24. Acercamiento "ZOOM"
25. Limpiar "CLEAR"
26. Ángulo "ANGLE"
27. Tiempo "TIME"
28. Idioma "LANGUAGE"
29. Subtitulo "SUBTITLE"
30. Despliegue "OSD"
31. Silencio "MUTE"
32. Expulsar / Ingresar bandeja del disco "OPEN/CLOSE"

CONEXIÓN DEL SISTEMA

Preparación

Accesorios

Control remoto

Manual de operación

Cable de audio video

Verificar que se encuentran todos los componentes después de abrir el empaque

Instalación de las baterías en el control remoto

Remover la tapa del compartimiento de las baterías del control remoto. Insertar las 2 baterías de 1.5 Vcc "AAA", verificando la correcta polaridad como se observa en el interior del compartimiento.

Colocar la tapa nuevamente. Al operar el control remoto, verificar que no exista ningún obstáculo entre el control remoto y el sensor remoto de la unidad.

Conexión del Sistema (opcional conforme ala panel posterior de la unidad)

1. Al realizar las conexiones entre la unidad y otros componentes, asegurarse que la unidad y los otros componentes o dispositivos estén apagados.
2. Los cables de Audio/Video deben conectarse conforme a los diferentes colores de identificación y deben ser fijados firmemente.
Amarillo – Conector de Video
Blanco – Conector de Audio Izquierdo
Rojo – Conector de Audio Derecho
3. Esquema de conexiones

Conexión de 2.1 Canales

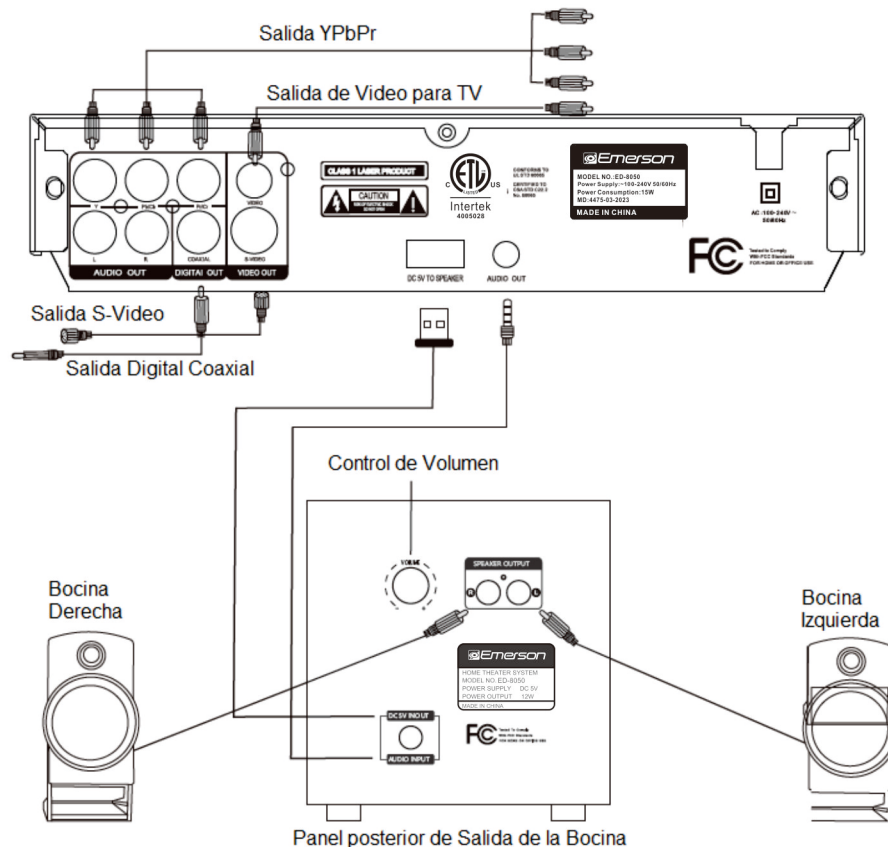

INICIANDO

- Desempacar el producto.
- Leer el manual de operación antes de instalar y operar este producto.
- Colocar las baterías en el control remoto.
- Conectar el sistema, verificando que las conexiones sean correctas y seguras.
- Conectar el cordón de alimentación al tomacorriente.

Comentario

Algunas características contenidas en el reproductor de DVD están relacionadas al programa del disco DVD. Algunas características no pueden desarrollarse si el disco no soporta la misma o requiere de ajustes especiales. Verificar las características indicadas en el empaque del disco o seguir las instrucciones del disco en el menú desplegado en pantalla.

Reproducción de un Disco

Encender el Reproductor

Presionar "POWER" en el reproductor o control remoto, para encender el reproductor de DVD, encender la TV y ajustar el amplificador en caso de estar conectado.

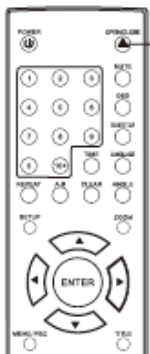

OPEN/CLOSE

Presionar "OPEN/CLOSE" en el control remoto o en el panel frontal del reproductor, para expulsar la bandeja del disco, colocar un disco en la bandeja con la etiqueta hacia arriba y la parte brillante hacia abajo, presionar "OPEN/CLOSE" nuevamente para ingresar la bandeja del disco.

Reproducción Automática

Al ingresar la bandeja con el disco, el reproductor inicia la lectura del mismo y después de unos segundos despliega la información del disco en la esquina superior izquierda de la pantalla e inicia la reproducción automática de los archivos.

Si la pantalla despliega el menú del disco DVD

Presionar "PLAY/PAUSE" en el reproductor o control remoto para iniciar la reproducción

o

Presionar "[?],[?]" para seleccionar la opción deseada en el menú, entonces presionar "ENTER" para confirmar la selección.

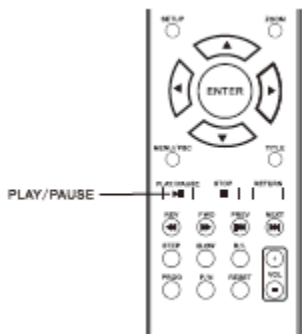

PLAY/PAUSE

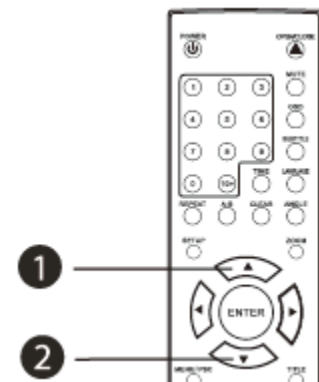

Notas:

- Un disco formato MP3 tarda un poco de tiempo para que el reproductor pueda leer la información del mismo.
- Si el código de región del disco DVD no coincide con el reproductor, el disco no puede reproducirse.
- Presionar "MENU" en el control remoto para regresar al menú principal del disco
- Colocar el disco en la bandeja con la etiqueta hacia arriba

Protector de Pantalla

El reproductor cuenta con la función de protector de pantalla con el propósito de proteger la pantalla de la TV.

La pantalla de la TV se pondrá en negro y el protector de pantalla  se despliega a través de la pantalla de la TV si:

- Si no se carga un disco en 5 minutos
- Si el disco está en modo detenido y no es activado ningún botón en 5 minutos.

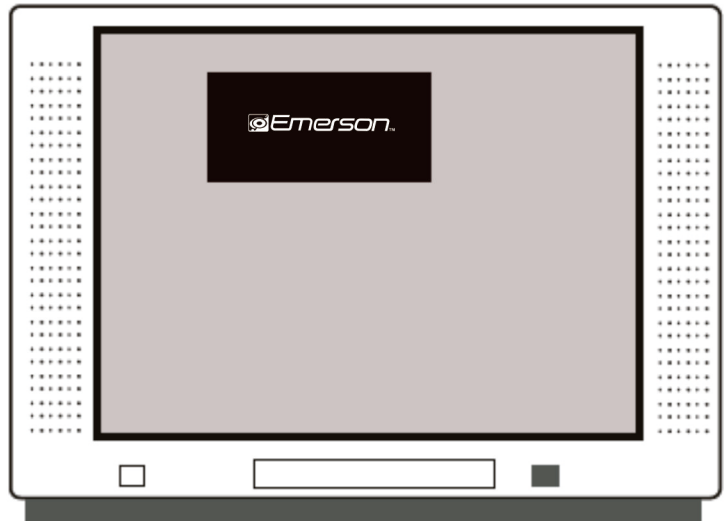

Al presionar cualquier botón, el reproductor reanuda el modo activo normal.

FUNCION DE LOS BOTONES

Poder



Presionar "POWER" para encender el reproductor, presionar "POWER" nuevamente para apagar el reproductor y pasar al modo de Espera.

Apagar el reproductor si no va ser usado

POWER ON /OFF

Expulsar / Ingresar

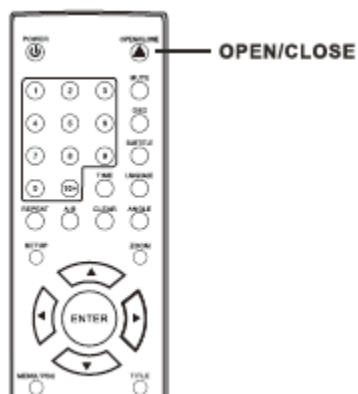

Presionar "OPEN/CLOSE" en el control remoto o en el panel frontal del reproductor, para expulsar la bandeja del disco, colocar un disco en la bandeja con la etiqueta hacia arriba y la parte brillante hacia abajo, presionar "OPEN/CLOSE" nuevamente para ingresar la bandeja del disco

Reproducir / Pausar / Detener

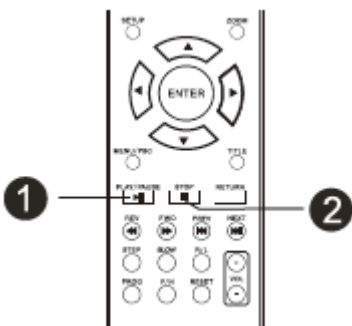

Presionar "▶ ||" para iniciar la reproducción del disco.

En el modo de reproducción, presionar "▶ ||" para pausar la reproducción, presionar "▶ ||" nuevamente para volver a la reproducción en el punto donde se pauso.

En el modo de reproducción, presionar "■" para detener la reproducción.

Presionar "■" una vez para detener la reproducción y el reproductor guarda en memoria el punto. (se reanuda la reproducción en el punto

donde se detuvo al presionar "▶ ||")

Presionar "■" dos veces para detener la reproducción completamente (la reproducción se restablece desde el inicio al presionar "▶ ||")

Saltar

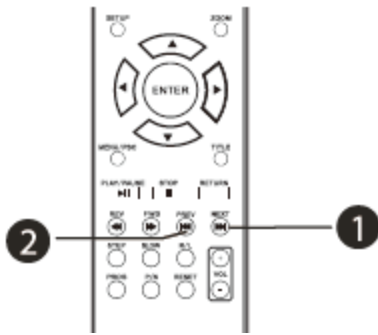

Presionar “▶▶” para saltar a la pista o capítulo siguiente.
Presionar “◀◀” para saltar a la pista o capítulo anterior.

El reproductor no avanza o regresa en la sección de advertencia del disco

Reproducción rápida

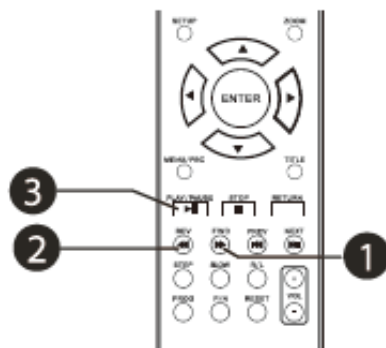

Presionar “▶▶” para iniciar la reproducción a velocidad rápida hacia delante. Presionar continuamente para aumentar la velocidad de reproducción

▶▶ 2 ▶▶ 4 ▶▶ 8 ▶▶ 16

Presionar “◀◀” para iniciar la reproducción a velocidad rápida hacia atrás. Presionar continuamente para aumentar la velocidad de reproducción

▶▶ ◀◀ 2 ▶▶ ◀◀ 4 ▶▶ ◀◀ 8 ▶▶ ◀◀ 16

Presionar “▶ ||” para volver a la reproducción a velocidad normal.

Reproducción Lenta

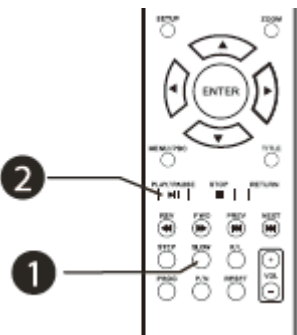

Presionar “SLOW” para iniciar la reproducción a velocidad lenta hacia delante. Presionar continuamente para disminuir la velocidad de reproducción

▶▶ 1/2 ▶▶ 1/4 ▶▶ 1/6 ▶▶ 1/8

Presionar “▶ ||” para volver a la reproducción a velocidad normal.

La reproducción a velocidad lenta desactiva la salida de audio

Seleccionar

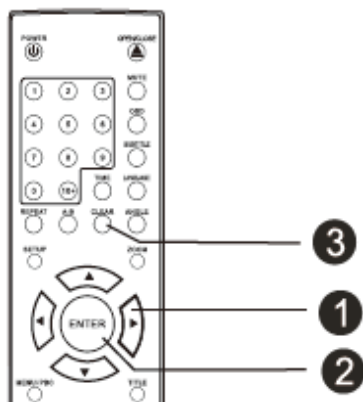

En el menú del disco o menú de ajustes

Presionar “▶” para desplazarse entre las funciones y seleccionar una opción.

Presionar “ENTER” para confirmar la selección.

Presionar “CLEAR” para cancelar una entrada.

Título / Menú

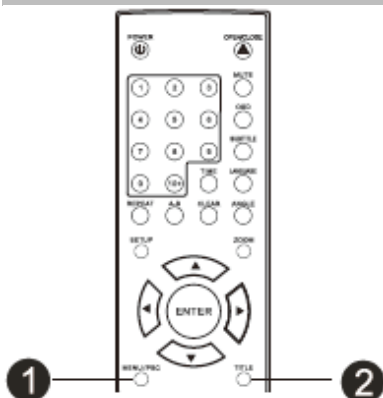

Presionar “MENU” para regresar al menú del disco DVD

Presionar “TITLE” para regresar al menú del título del DVD

Menú del disco: Es una característica del disco DVD que permite seleccionar las funciones en la pantalla.

Título del disco: El título es el inicio de una pista en un disco DVD. Algunos discos DVD no cuentan con la función de título.

Limpiar

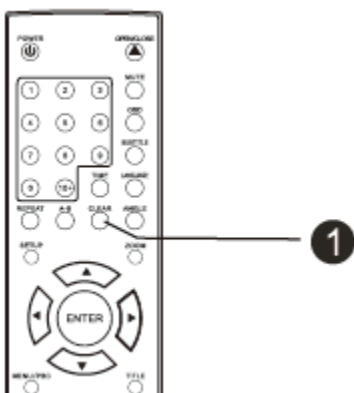

Al ajustar un programa o ingresar un número de manera errónea, presionar “CLEAR” para borrar dicho dato erróneo.

Ángulo

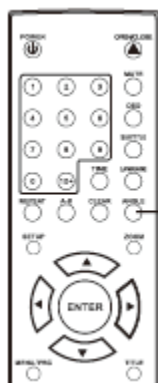

Si un disco DVD contiene escenas grabadas con múltiples ángulos de cámara, estos ángulos pueden ser seleccionados.

En el modo de reproducción, presionar repetidamente “ANGLE” para ver los múltiples ángulos de cámara y seleccionar el deseado.

El estado de los ángulos se despliega en la pantalla

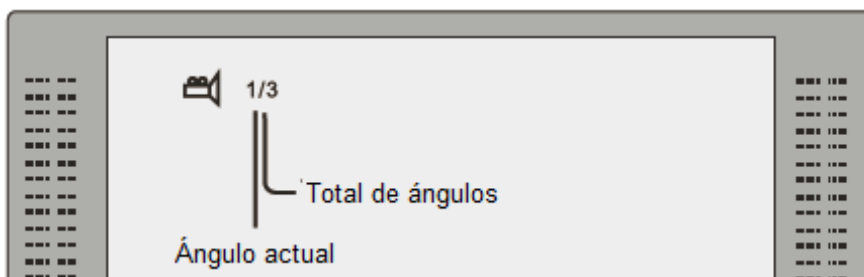

Un disco DVD puede contener hasta 9 ángulos de cámara.

Subtítulos

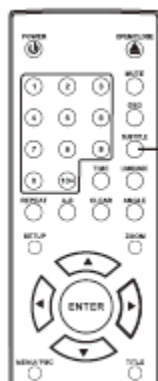

Si un disco DVD contiene múltiples subtítulos, estos subtítulos pueden ser seleccionados.

En el modo de reproducción, presionar repetidamente “SUBTITLE” para ver los múltiples subtítulos y seleccionar el deseado.

El estado de los subtítulos se despliega en la pantalla

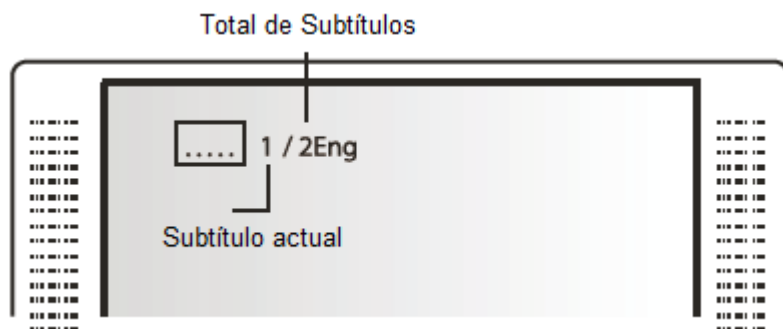

Un disco DVD puede contener hasta 32 subtítulos.

Audio

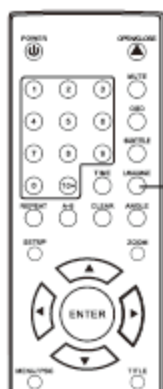

Si un disco DVD contiene múltiples bandas sonoras de audio, el idioma de audio puede ser seleccionado.

En el modo de reproducción, presionar repetidamente “LANGUAGE” para ver los múltiples idiomas de audio y seleccionar el deseado.

El estado de los idiomas se despliega en la pantalla

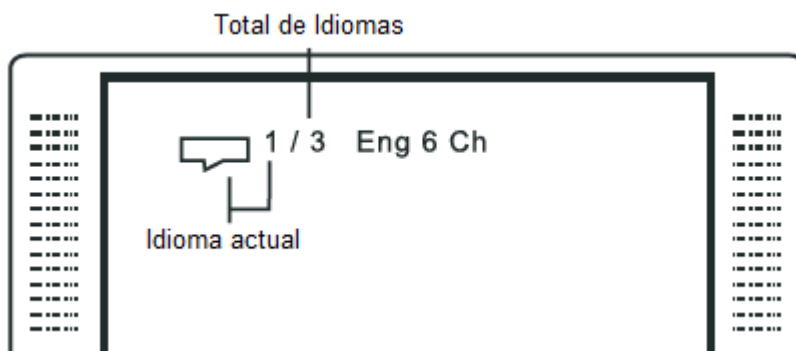

Un disco DVD puede contener hasta 8 idiomas de audio.

En la mayoría de los casos, la selección de la banda sonora de audio se despliega en el menú de inicio del disco DVD.

Presionar “◀ ▶ [?]?” para seleccionar el idioma deseado y presionar “ENTER” para confirmarlo.

Botones Numéricos

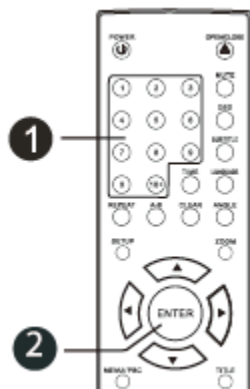

Estos botones son usados para ingresar directamente la hora, título, capítulo y número de pista.

Al reproducir un disco CD, DVD, MP3 o VCD (con el control de reproducción desactivado), presionar “0-9” para seleccionar la pista directamente, entonces presionar “ENTER” para confirmarlo.

Cuando una opción numérica es desplegada en la pantalla, presionar “0-9” para seleccionar la opción directamente, entonces presionar “ENTER” para confirmarla.

Búsqueda de una sección

Esta función no opera en discos MP3

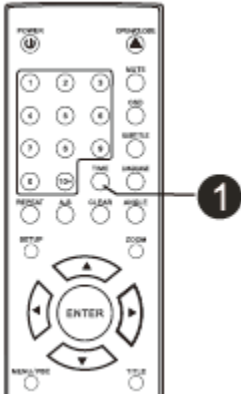

Presionar "TIME" para seleccionar el tiempo deseado en que inicie la reproducción del Título o Capítulo deseado.

Disco DVD

Presionar "TIME" para seleccionar el modo de búsqueda.

Presionar "[?]" para resaltar y seleccionar la opción deseada.

TITLE - - -: Ingresar el número del título.

CHAPTER - - -: Ingresar el número del capítulo.

TIME --:--: Ingresar la hh:mm:ss (hora : Minutos : Segundos) para iniciar la reproducción.

ENTER: Presionar para confirmar la selección



Disco CD

Presionar "TIME" para seleccionar el modo de búsqueda.

Presionar "[?]" para resaltar y seleccionar la opción deseada.

TIME --:--: Ingresar la hh:mm:ss (hora : Minutos : Segundos) para iniciar la reproducción.

DISC TIME --:--: Ingresar la hh:mm:ss (hora : Minutos : Segundos) para iniciar la reproducción

ENTER: Presionar para confirmar la selección

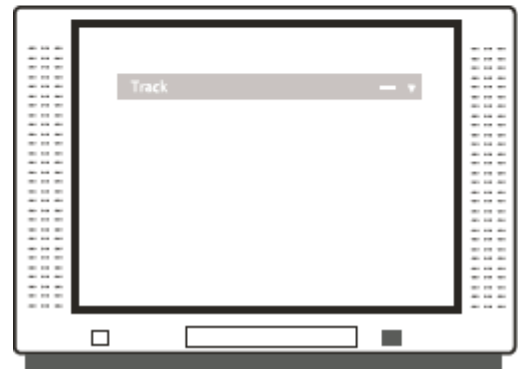

La función de búsqueda depende del formato del disco. Algunos discos DVD no permiten la función.

La función de búsqueda no opera durante la reproducción de un programa.

Repetir

Presionar "REPEAT" continuamente para seleccionar el modo de repetición de la reproducción.

Disco DVD

- Repeat Chapter: Repite el capítulo actual
- Repeat Title: Repite el título actual
- Repeat off: Desactiva el modo de repetición.

Disco CD

- Repeat Single: Repite la pista actual
- Repeat All: Repite todas las pistas del disco
- Repeat off: Desactiva el modo de repetición.

Disco MP3

- Repeat Single: Repite la pista actual
- Repeat Folder: Repite todas las pistas de la carpeta
- Repeat off: Desactiva el modo de repetición.

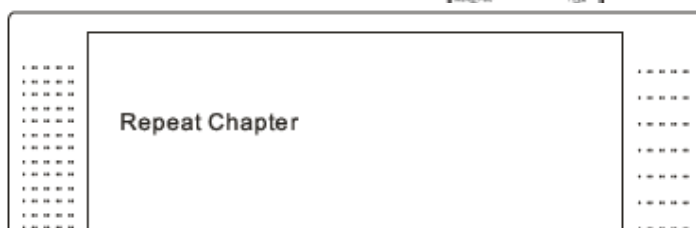
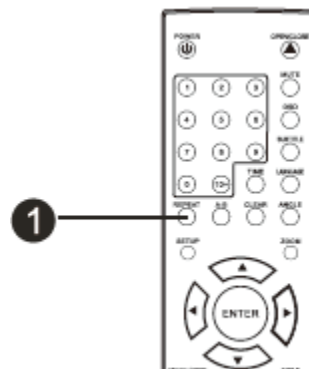

La función de repetir depende del formato del disco. Algunos discos DVD no permiten la función.

Repetir una sección A-B

Presionar "A-B" para repetir la reproducción de una sección deseada.

Presionar "A-B" por primera vez, para definir el punto inicial "A" de la sección

Presionar "A-B" por segunda vez, para definir el punto final "B" de la sección.
El reproductor reproduce continuamente la sección determinada entre los puntos "A-B".

Presionar "A-B" por tercera vez, para cancelar la función de repetición de la sección "A-B"

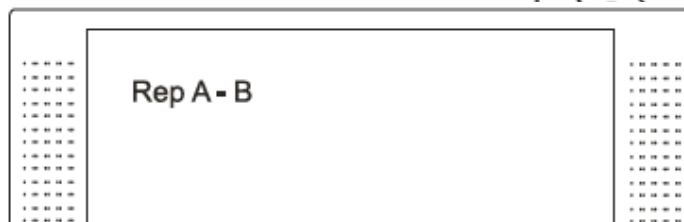
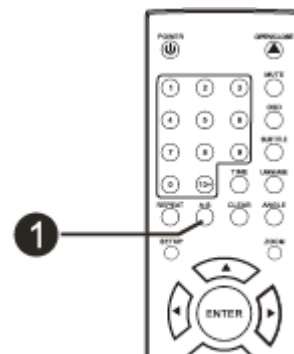

La función de repetir una sección A-B depende del formato del disco. Algunos discos DVD no permiten la función.

La función de repetir una sección A-B no aplica para discos MP3.

El tiempo entre los puntos A-B debe ser de al menos 3 segundos

Acercamiento

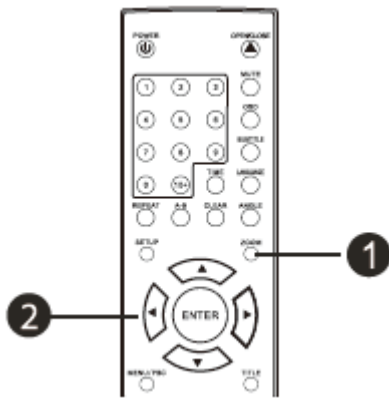

En modo de DVD

Presionar "ZOOM" para aumentar el tamaño de la imagen.

Presionar "ZOOM" repetidamente para cambiar la escala.

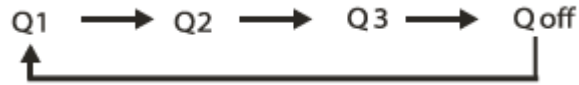

Presionar "◀ ▶ [?]? " para ajustar la posición de acercamiento.

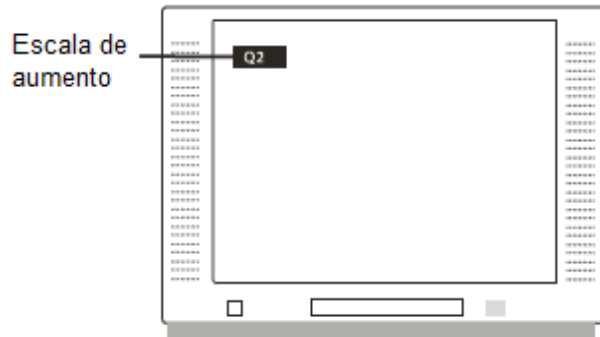

La calidad de la imagen se pierde cuando es aumentada.

Silencio

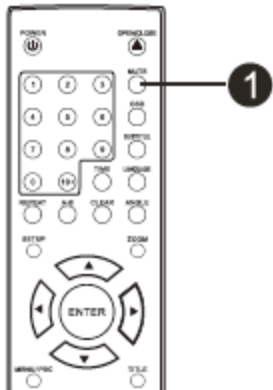

Presionar "MUTE" para desactivar la salida de audio (silencio).

Presionar "MUTE" nuevamente para volver a activar la salida de audio.

Puede presionar también "VOL +/-" para volver a activar la salida de audio

Programa

Esta función sirve para programar la reproducción en el orden deseado de un disco DVD, CD o MP3

Menú de Programa para un disco DVD/VCD



Insertar un disco DVD o VCD como se indicó anteriormente.

1. Presionar "PROGRAM" para desplegar el menú del programa.
2. Presionar "◀", colocar el número del título o capítulo que desea programar, entonces presionar "▶" para desplazarse a "PLAY" y presionar "ENTER" en el control remoto para confirmar.
3. Si desea cancelar el programa, presionar "▶" y enseguida "[?]" para seleccionar "Clear program", finalmente presionar "ENTER" en el control remoto para confirmar.
4. Para salir del modo de programa, presionar "PROGRAM" nuevamente.



Menú de programa para un disco CD / MP3

Insertar un disco DVD o VCD como se indicó anteriormente.



1. El menú de reproducción del disco CD o MP3 se despliega inmediatamente después de que el reproductor termina de leer el disco.
2. Presionar "▶" para desplazarse al menú de reproducción.
3. Presionar "[?]" para seleccionar "EDIT MODE" y presionar "ENTER" para entrar al modo de edición.
4. Presionar "◀" para seleccionar la pista deseada a programar y presionar "ENTER"
5. Desplazarse al menú de reproducción, seleccionar "ADD TO PROGRAM" y presionar "ENTER"
6. Desplazarse hacia arriba para seleccionar "PROGRAM VIEW", presionar "ENTER" para ver las pistas programadas.
7. Presionar "PLAY" para iniciar la reproducción del programa.
8. Presionar "■" dos veces para detener la reproducción, presionar "◀" para seleccionar la pista que desea borrar, presionar "ENTER", entonces presionar "▶" para seleccionar "Clear Program" o apagar el reproductor para borrar el programa

Algunos discos DVD no permiten la función de programación.

Una sola pista no puede ser programada.

Regreso

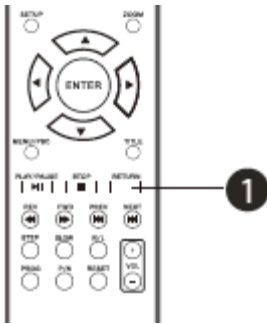

En el modo de control de la reproducción, al presionar “RETURN” para regresar al menú principal, es necesario desactivar el modo de control de reproducción, en caso contrario, la función de “RETURN” será invalida.

P/N

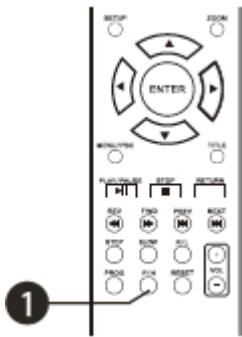

En el modo detenido, presionar “P/N” para seleccionar el sistema de NTSC, PAL o Automático.

DESPLIEGUE EN PANTALLA

Presionar "DISPLAY" para desplegar la información del disco y el estado de operación en la parte superior de la pantalla.

La pantalla desplegada permanece activa hasta presionar "DISPLAY" nuevamente.

La pantalla desplegada es una interfase usada para mostrar el estado de reproducción para los diferentes tipos de discos que son cargados en el reproductor (DVD, CD o MP3). La pantalla desplegada es diferente para cada tipo de disco.

Modo de Despliegue para un disco DVD

Presionar "DISPLAY" una vez:

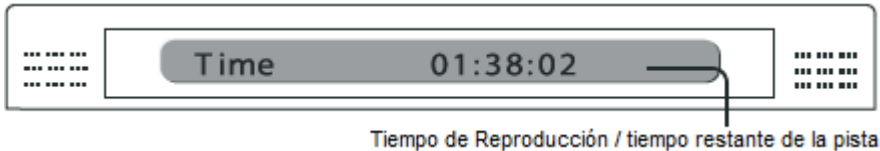

Presionar "DISPLAY" dos veces:

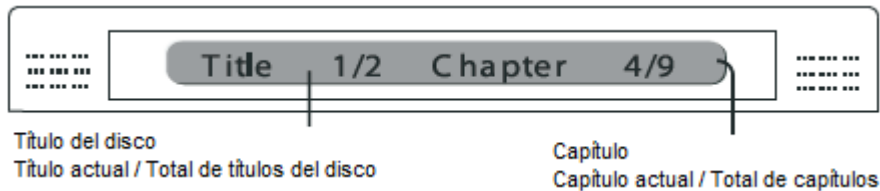

Presionar "DISPLAY" tres veces:

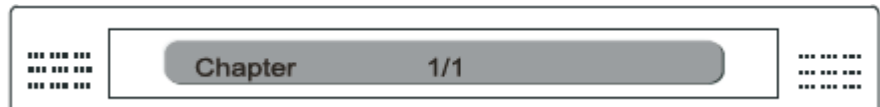

Presionar "DISPLAY" cuatro veces:

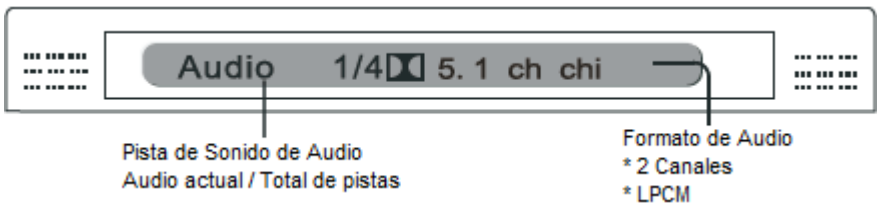

Presionar "DISPLAY" cinco veces:

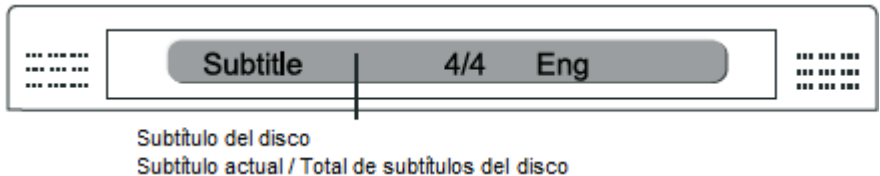

Presionar "DISPLAY" seis veces:

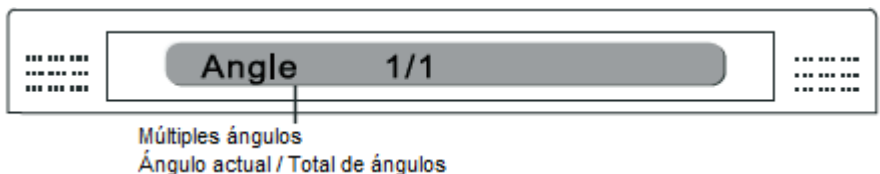

DESPLIEGUE EN PANTALLA

Modo de Despliegue para un disco MP3

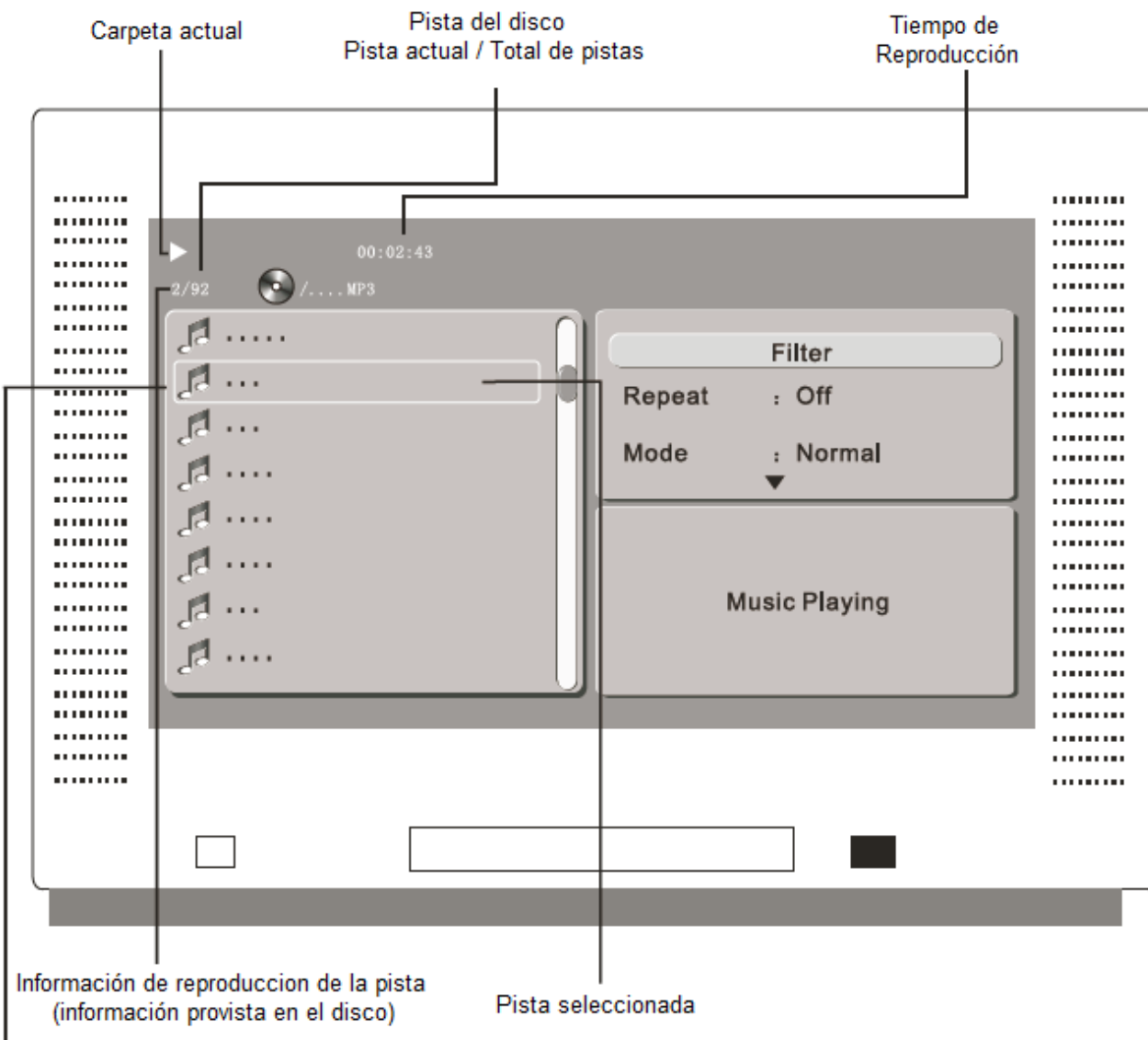

Pista seleccionada
(presionar "ENTER" para iniciar la reproducción de la pista)

Seleccionar una pista

Presionar "[?],[?]" para resaltar y seleccionar una carpeta, presionar "ENTER" para entrar en la carpeta. Estando en la carpeta, presionar "[?],[?]" para resaltar y seleccionar una pista, presionar "ENTER" para iniciar la reproducción de la pista.

Información de la pista

Puede agregar la información del archivo MP3 al crear el disco, por ejemplo, interprete, nombre de la canción, fecha, etc. Esta información de reproducción de la pista es desplegada en la parte inferior de la pantalla.

AJUSTES

Varias características del reproductor pueden ajustarse en el menú de ajustes

Presionar "SETUP" para desplegar el menú de ajustes



Presionar "[?],[?]" para seleccionar el menú deseado.

Presionar "▶" para desplegar el submenú, presionar "[?],[?]" para seleccionar la opción deseada del submenú.

Idioma "Language"

Para ajustar el idioma de despliegue en pantalla, el subtítulo del disco DVD, audio del disco DVD y menú del DVD.

Presionar "SETUP"

Presionar "[?],[?]" para seleccionar "Language".

Presionar "▶" para desplegar los idiomas



Presionar "[?],[?]" para seleccionar el idioma.

Presionar "ENTER" para confirmarlo.

Presionar "SETUP" para finalizar el ajuste y salir.

Video "Video"

Para ajustar el formato de video.

Presionar "SETUP"

Presionar "[?],[?]" para seleccionar "Video".

Presionar "▶" para desplegar los formatos de video.

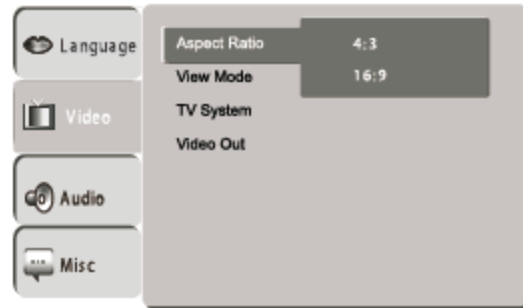

Presionar "[?],[?]" para seleccionar el formato.

Presionar "ENTER" para confirmarlo.

Presionar "SETUP" para finalizar el ajuste y salir.

Pantalla de la TV

El rango de aspecto de la imagen proporcionada por el reproductor DVD puede variar en líneas con las características disponibles en la TV usada.

4:3 Carta

Permite ver las imágenes en su rango de aspecto original.

La imagen completa se despliega en la pantalla, pero ocupando solo una porción de la misma.



16:9 Extensa

Al conectar el reproductor a una TV con pantalla extensa, esta opción permite ver las imágenes en su rango de aspecto original a través de la pantalla completa



Nota:

Dependiendo del formato del disco, por ejemplo, 2.35:1 la imagen desplegada en la pantalla puede tener líneas negras en la parte superior e inferior de la pantalla.



Sistema de la TV "TV System"

Esta opción es para ajustar el sistema de la TV.

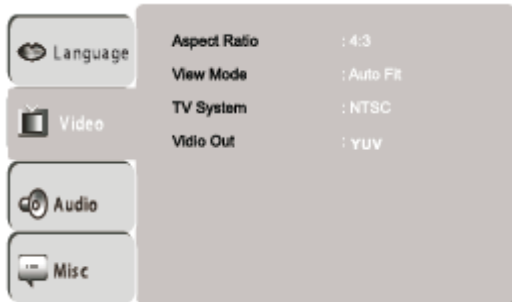

AUTO: Sistema automático NTSC de acuerdo con el disco. Sistema predeterminado NTSC.
NTSC: Sistema NTSC de la TV.

Audio Digital

Para ajustar el formato de la salida de audio digital a los diferentes tipos de señal. Los formatos disponibles son PCM, All o Off.

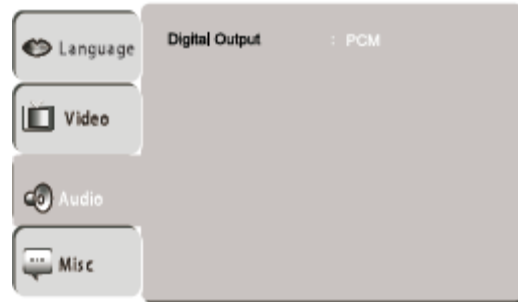

Presionar "SETUP"

Presionar "[?],[?]" para seleccionar "Audio".

Presionar "▶" para desplegar las salidas de audio.

Presionar "[?],[?]" para seleccionar la salida de audio.

Presionar "ENTER" para confirmarlo.

Presionar "SETUP" para finalizar el ajuste y salir.

MISC

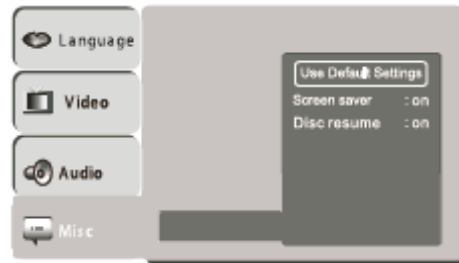

Presionar "SETUP"

Presionar "[?],[?]" para seleccionar el "MISC".

Presionar "▶" para desplegar los rangos.

Presionar "[?],[?]" para seleccionar el rango.

Presionar "ENTER" para confirmarlo.

Presionar "SETUP" para finalizar el ajuste y salir.

GUIA RAPIDA PARA LA SOLUCION DE PROBLEMAS

Antes de llevar el producto al centro de servicio para su análisis y reparación, le presentamos la siguiente guía para la solución de problemas

Problema	Posible solución
No enciende	<ul style="list-style-type: none">• Verificar que el cordón de alimentación está conectado al tomacorriente.• Verificar que el tomacorriente cuenta con energía.
No reproduce los discos	<ul style="list-style-type: none">• Verificar que hay un disco cargado.• Verificar que el disco fue cargado de forma correcta. Etiqueta hacia arriba.• El código de región del disco no corresponde con el del reproductor.• El formato del disco no es compatible con el reproductor.• Disco dañado o sucio. Limpiarlo reemplazarlo.• Condensación de la humedad puede generarse en el interior del reproductor. Remover el disco, pagar y desconectar el reproductor por unas dos horas antes de volver a operar.
No hay imagen	<ul style="list-style-type: none">• Verificar si la TV esta encendida, usar el control remoto para seleccionar Audio/Video para la reproducción de un disco DVD.• Verificar si la conexión del sistema es correcta y segura.• Verificar si los cables de conexión están dañados.• Limpiar o reemplazar el disco.
Imagen con ruido o distorsionada	<ul style="list-style-type: none">• Disco dañado o sucio. Limpiarlo reemplazarlo.• Ajustar el sistema del reproductor NTSC o PAL con respecto al sistema de la TV.
La imagen no llena la pantalla	<ul style="list-style-type: none">• Seleccionar el formato de pantalla adecuado de acuerdo con el "Menú de Ajustes" en este manual.• Seleccionar el formato de pantalla en el menú del disco DVD.
Mal funcionamiento	<ul style="list-style-type: none">• Si el reproductor presenta mal funcionamiento, apagarlo y desconectarlos del tomacorriente por 30 minutos, conectar y encender el reproductor nuevamente para restablecer las funciones.
No hay salida de audio	<ul style="list-style-type: none">• Disco dañado o sucio. Limpiarlo reemplazarlo.• Esta activado el modo de silencio. Desactivar el modo de silencio.• Volumen ajustado al mínimo. Incrementar el nivel del volumen.• Presionar "LANGUAGE" para seleccionar otra salida de audio del disco

Problema	Posible solución
No puede saltar o buscar pistas	<ul style="list-style-type: none"> • Algunos discos no permiten las funciones de saltar pista o buscar una sección dentro de una pista, especialmente en la sección de Advertencias. • Un solo capítulo, título o pista en el disco.
No hay salida de audio o la salida es distorsionada	<ul style="list-style-type: none"> • Verificar si la TV y amplificador están encendidos y ajustados correctamente. • Verificar si la TV y amplificador están conectados de manera adecuada y segura. • Presionar “LANGUAGE” para seleccionar otra salida de audio del disco. • Esta activado el modo de silencio. Desactivar el modo de silencio. • Volumen ajustado al mínimo. Incrementar el nivel del volumen. • Las opciones de Pausa, Reproducción a pasos, Reproduccion a velocidad lenta y Búsqueda no tienen salida de audio.
No hay sonido ambiente	<ul style="list-style-type: none"> • Si la salida digital fue aplicada Presionar “SETUP” Seleccionar “AUDIO” Seleccionar “Digital Out” Seleccionar “RAW” o “PCM” Presionar “SETUP” • Encender el amplificador o activar las bocinas.
La reproducción MP3 no tienen audio o audio distorsionado	<ul style="list-style-type: none"> • Al mezclar archivos de programa de una computadora con archivos de audio MP3 en un disco, el reproductor puede tratar de reproducir los archivos no MP3 generando audio distorsionado o sin salida de audio • Verificar el disco, si todos los archivos en el disco son MP3, saltar de archivo.
El control remoto no opera	<ul style="list-style-type: none"> • Remover los obstáculos entre el control remoto y el sensor infrarrojo en el reproductor. • Apuntar directamente con el control remoto al sensor infrarrojo en el reproductor. • Verificar si las baterías en el control remoto están instaladas con la polaridad correcta. • Reemplazar las baterías.

ESPECIFICACIONES

Formato de discos reproducibles	DVD CD-DA CD-MP3 Discos de imágenes JPEG CD-R / CD-RW
Formatos de video reproducibles	MPEG 2
Formatos de audio reproducibles	MPEG 1, Capa 1, Capa 2, Capa 3
Señales de salida	Sistema de color: NTSC Sistema de Audio: Mezcla de bajo estéreo digital Salida digital Audio DAC 16 bit / 48 kHz Salida de video: 1 Vpp 75 ohm Salida de audio: Estéreo 2 Vpp
Respuesta de frecuencia	CD: 4 Hz 20 kHz (EIAJ) DVD: 4 Hz 22 kHz (48 k) 4 Hz 44 kHz (96 k)
Rango de señal a ruido	> 92 dB
Distorsión armónica total "THD"	< 0.04 %
Terminales de salida	Salida de video compuesto Salida de S-Video Salida YPbPr Salida Coaxial
Fuente de alimentación	100-240 V~ 50/60 Hz
Dimensiones	Reproductor DVD: 8.86 x 8.46 x9.06 INCH

LAS ESPECIFICACIONES Y EL DISEÑO DE ESTE PRODUCTO Y SUS ACCESORIOS ESTAN SUJETOS A CAMBIOS SIN PREVIO AVISO PARA MEJORAS DE LOS MISMOS.

SOPORTE

Si tiene problemas con la operación de este producto, favor de consultar las instrucciones en este manual, así como las últimas noticias, recomendaciones y documentación que puede encontrar en nuestra página web www.emerson.com. Si necesita asistencia futura, favor de contactar al centro de servicio autorizado.

Soporte Técnico EMERSON

2320 East 49th ST

Vernon, CA 90058

Tel: 323 583-8883

Correo Electrónico: support@emersonaudio.com

Hecho en China