



10" DVD PLAYER WITH
ATSC DIGITAL TV

EPD-1050



User Manual

Please read carefully before use and keep for future reference.

Contents

Important Safety Instructions.....	2-3
Location of Controls.....	4
Remote Controller Button Introduction.....	5
Remote Battery Information.....	6
Handling Discs.....	6
Basic Connection.....	7
Basic Operation.....	8
Using the Player	9-10
Settings Menu.....	11-12
Digital TV Menu Operation	13-16
Technology Parameter.....	17
Support	18

Important Safety instructions

	CAUTION RISK OF ELECTRIC SHOCK DO NOT OPEN	
CAUTION: TO REDUCE THE RISK OF ELECTRIC SHOCK, DO NOT REMOVE COVER (OR BACK). NO USER-SERVICEABLE PARTS INSIDE. REFER SERVICING TO QUALIFIED SERVICE PERSONNEL.		



The symbol for Class II
(Double Insulation)



The lighting flash with arrowhead symbol, within an equilateral triangle, is intended to alert the user to the presence of uninsulated "dangerous voltage" within the product's enclosure that may be of sufficient magnitude to constitute a risk of electric shock to persons.



The exclamation point within an equilateral triangle is intended to alert the user to presence of important operating and maintenance (servicing) instructions in the literature accompanying the appliance.

CAUTION

This digital video disc player employs a laser system. To ensure proper use of the product, please read this user manual carefully and retain for future reference. Should the unit require maintenance, contact customer service (details on the last page of this manual). If passing on the product to someone else, please pass on this instruction manual.

Use of the control, adjustments or the performance of procedures other than those specified in this manual may result in hazardous radiation exposure.

To prevent direct exposure to laser beams do not open the enclosure. Visible laser radiation may be present when the enclosure is opened. Do not look into the beam.

warning:

to reduce the risk of fire or electric shock and other interferences, use manufacturer recommended accessories only.

DANGER



INVISIBLE LASER RADIATION WHEN OPEN AND INTERLOCK FAILED OR DEFEATED. AVOID DIRECT EXPOSURE TO LASER BEAM.

LASER SAFETY

This unit employs an optical laser beam system in the DVD mechanism, designed with built-in safeguards. Do not attempt to disassemble, refer to qualified service personnel. Exposure to this invisible laser light beam may be harmful to the human eye.

THIS IS A CLASS-1 LASER PRODUCT. USE OF CONTROLS, OR ADJUSTMENTS OR PROCEDURES OTHER THAN THOSE SPECIFIED HEREIN, MAY RESULT IN HAZARDOUS LASER LIGHT BEAM EXPOSURE

WARNING:

To prevent fire or shock hazards, do not expose this item to any liquid, water, rain or moisture, dripping or splashing of any kind. To avoid accidental hazards, keep away from objects filled with liquids such as vases, sinks or baths.

Do not block any air inlets or ventilation openings. Do not impede ventilation openings with newspaper, tablecloths, curtains or other like material

Keep away from sources of direct heat such as direct sunlight, radiators, ovens or other apparatus (including amplifiers) that produce heat. Do not place on hot surfaces.

Keep away from high levels of humidity.
Keep away from sharp objects.

Read all instructions before use and save these instructions in a safe place. If passing on this appliance to someone else, please pass on these instructions with it. Remove the disc before moving the unit. If the player is moved with the disc loaded, the disc may be damaged.

For your own safety, read the following instructions carefully before attempting to connect this DVD Player to the mains.

This unit is designed to operate on:

- 120V~ 60Hz AC/DC Adaptor (included) – (DC Input 12V)
- Re-chargeable Li-ion Battery (battery included). This battery is non-replaceable.
- Car Adaptor (included) – plugs into the cigarette lighter of your car

Important Safety instructions

NOTES ON HANDLING

- When shipping this DVD player, always use the original shipping carton and packing materials. For maximum protection, re-pack the unit as it was originally packed at the factory.
- Do not use volatile liquids such as insect sprays near this item. Do not let rubber or plastic products come into contact with this item for long periods of time as they will leave marks on the item.
- The DVD Player may become warm after extended periods of use, this is normal and not a malfunction.
- When the DVD Player is not in use, remove the disc and turn off the power.
- To ensure your DVD Player is in good working order, it is advisable to use it from time to time rather than leaving it unused for long periods of time.

CLEANING AND CARE:

- Use a soft, dry cloth for cleaning.
- Do not use any liquids or solvents to clean, this may damage the unit
- Wipe any moisture off with a soft, dry cloth, and be sure discs are fully dry before using.
- Do not store discs in high temperature or high-humidity locations. The discs may become warped and get corrupt.
- Wipe any moisture off with a soft, dry cloth, and be sure discs are fully dry before using.
- Handle discs carefully so that fingerprints and dust do not get onto the surface of the disc. To clean off, use a soft cloth. Do not use a hard cloth since these will mark the disc.

TO OBTAIN A CLEAR PICTURE:

The DVD Player is a high technology, precision driven device. If the optical pick-up lens and disc drive parts are dirty or worn down, the picture quality becomes poor. To obtain a clear picture, we recommend regular inspection and maintenance.

NOTES ON MOISTURE CONDENSATION:

Moisture condensation could damage your DVD player. Moisture condensation occurs for example when you pour a cold drink into a glass on a warm day. Drops of water form on the outside of the glass. In the same way, moisture may condense on

the optical pick-up lens inside the unit, one of the most crucial parts of the DVD Player.

Moisture condensation occurs in the following cases:

- When you bring the DVD Player directly from a cold place to a warm place.
- When you use the DVD Player in a room where you just turned on the heater, or a place where the cold wind from an air conditioner directly hits the unit.
- In summer, when you use the DVD Player in a hot and humid place just after you moved the unit from an air conditioned place.
- When you use the DVD Player in a humid place.

Do not use the DVD Player when moisture condensation may occur.

If you use the unit in such a situation, it may damage discs and internal parts. Remove the disc, connect the mains power cord of the DVD Player adaptor to the mains power outlet and leave it ON for 2 to 3 hours so it will warm up and cause any moisture to evaporate. This DVD Player is set up to play Region 0 DVDs

Location of controls

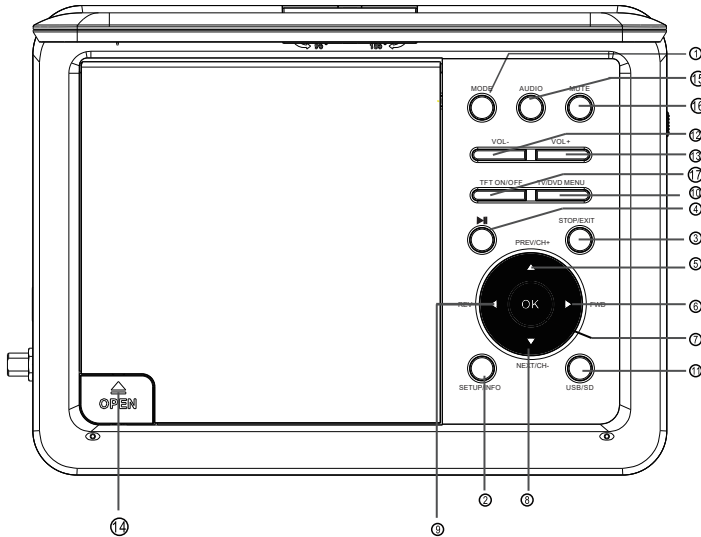

1. **MODE:** Press to change the input
2. **SETUP/INFO:** Press to enter SETUP Menu, Press to display Info
3. **STOP/EXIT:** Press to pause playback. Press 2x to stop playback and reset disc to the starting point
4. **PLAY/PAUSE (▶||):** Press to Pause or Resume Playback
5. **PREV/CH+:** Press to skip to a previous chapter/track. Press to change channel Up
6. **FWD▶▶:** Fast forward playback - 2x, 4x, 8x, 16x, 32x and normal speed
7. **OK:** Press to enter a selected item or choice
8. **NEXT/CH-:** Press to skip to the next chapter/track. Press to change channel down
9. **REV◀◀:** Fast reverse playback - 2x, 4x, 8x, 16x, 32x and normal speed
10. **TV/DVD MENU:** Press to enter the TV or DVD Menu
11. **USB/SD:** Press to switch between USB/SD inputs
12. **VOL-:** Press to decrease the Volume
13. **VOL+:** Press to increase the Volume
14. **OPEN▲:** Press to open the Disc Tray
15. **AUDIO :** Press to select the audio language and channel.
16. **MUTE :** Press to mute the DVD player
17. **TFT ON/OFF:** Press to turn on/off the TFT screen

Location of controls

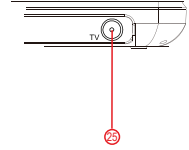
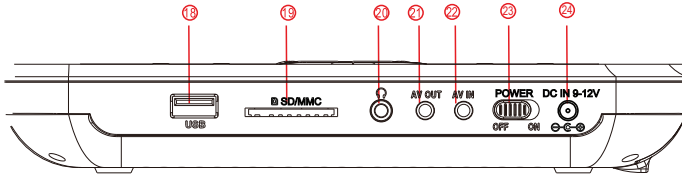

- 18. USB Port:** USB port
- 19. SD/MMC Card Slot:** SD/MMC Card slot
- 20. Headphone jack:** 3.5mm headphone jack output
- 21. AV OUT:** AV output connection
- 22. AV IN:** AV Input connection
- 23. POWER ON/OFF :** Power On/Off switch
- 24. DC IN 9-12V :** DC power port
- 25. TV :** TV antenna coax connection

REMOTE CONTROL:

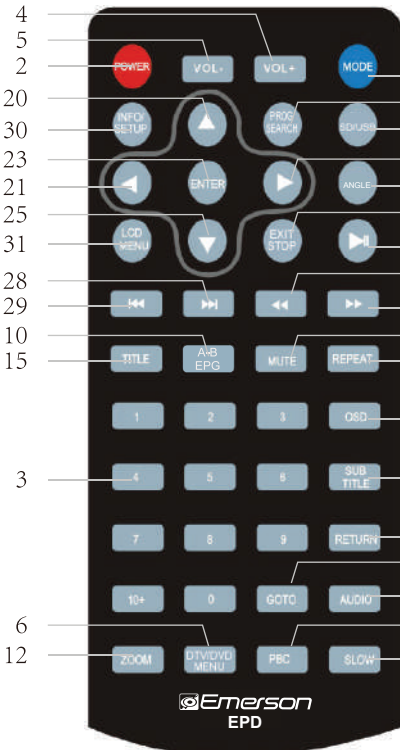

- 1. MUTE
- 2. POWER
- 3. 0-9, 10+ NUMBERS
- 4. VOL +
- 5. VOL -
- 6. DTV/DVD MENU
- 7. SLOW
- 8. EXIT STOP
- 9. REPEAT
- 10. A-B EPG
- 11. PBC
- 12. ZOOM
- 13. MODE
- 14. SD/USB
- 15. TITLE
- 16. SUBTITLE
- 17. AUDIO
- 18. RETURN
- 19. GOTO
- 20. UP ▲
- 21. LEFT ◀
- 22. RIGHT ▶
- 23. ENTER
- 24. PAUSE▶||
- 25. DOWN ▼
- 26. FWD
- 27. REV
- 28. NEXT
- 29. PREV
- 30. INFO/SETUP
- 31. LCD MENU
- 32. PROG SEARCH
- 33. ANGLE
- 34. OSD

Remote control

Battery Installation and replacement

- * Unscrew battery cover and remove.
- * Properly dispose of exhausted batteries.
- * Insert 2 new AAA batteries.
- * Be sure the positive(+) and negative (-) ends of the batteries are facing the correct direction.
- * Replace the battery cover.
- * Do not mix old and new batteries.
- * Do not mix alkaline,standard (carbon-zinc) or rechargeable (nickel-cadmium) batteries.

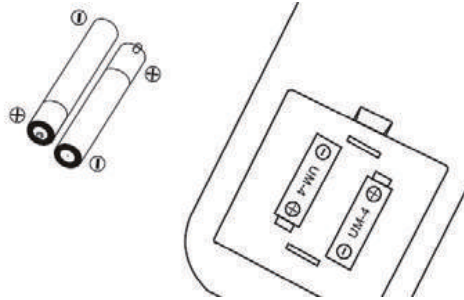

Handling Discs

- Do not touch the playback side of the disc.
- Do not attach paper or tape to the disc.



Cleaning Discs

- Fingerprints and dust on the disc cause picture and sound deterioration. Wipe the disc from the centre outwards with a soft cloth. Always keep the disc clean.
- If you cannot wipe off the dust with a soft cloth, wipe the disc lightly with a slightly moistened soft cloth and finish with a dry cloth.
- Do not use any type of solvent such as thinner, benzine, commercially available cleaners or antistatic spray. They may damage the disc.

Storing Discs

- Do not store discs in places subjected to direct sunlight or near heat sources.
- Do not store discs in places subjected to moisture and dust such as a bathroom or near a humidifier.
- Storing discs vertically in a case, stacking discs or placing objects on discs outside of their cases may cause warping.

Basic connection

Connection to TV through AV out Jacks:

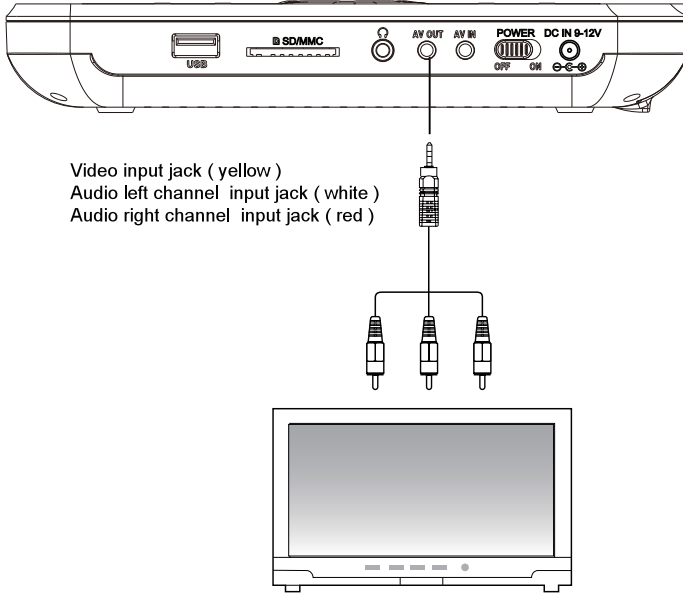

Connection to the external audio amplifier (with build- in digital audio decoder):

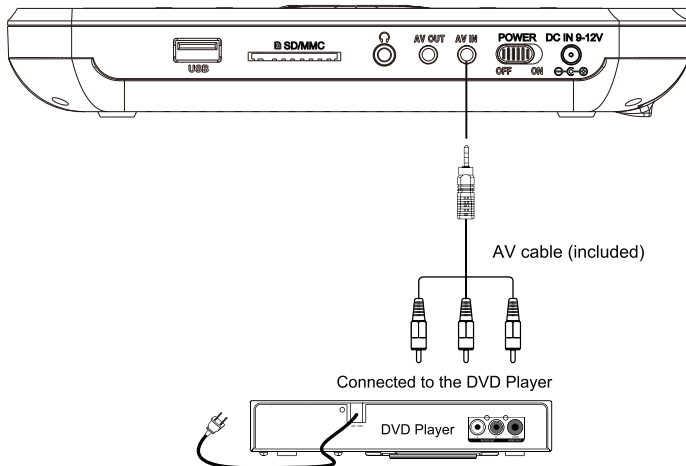

Basic operation

POWER

Plug in the AC/DC ADAPTOR, the POWER ON INDICATOR will light up in red.

Slide the POWER ON/OFF KEY towards the right to switch the unit on. The POWER ON INDICATOR will turn to GREEN showing that the unit is in working mode.

"No Disc" will show up on the LCD SCREEN if no disc has been loaded.

When a disc is loaded "Loading" will indicate on the LCD SCREEN.

MUTE

When a disc is playing, press this key to turn off the volume completely. Press the key again to turn on the volume.

NUMBER KEYS ON THE REMOTE CONTROL UNIT

Press any one of these keys or, for 10, press a combination, to select the desired track to be played.

For example, to select track 25, first press 2, then within 2 seconds press 5.

INFO/SETUP

Refer to the "Features Setup section" of this manual. Press to display info.

DTV/DVD/MENU

When playing DVDs, press this key to show the Root menu of the DVD disc. When playing DTVs, press this key to show the Root menu of the DTV.

TITLE

Use this key to select the desired title to be played. Note, this feature can only be used on DVDs that are set up with title or chapters.

FF (FAST FORWARD)

Press to fast forward 2x, 4x, 8x, 16x or up to 32x speed. Press PLAY/PAUSE to resume normal playback speed.H

FB (REWIND)

Press to rewind 2x, 4x, 8x, 16x or up to 32x speed. Press PLAY/ PAUSE to resume normal playback speed.

PREV

During playing, press the PREV button to go back to the start of the previous chapter. Each press of this button will skip a chapter until the start of the disc.

NEXT

Each press of the NEXT button during playing will skip the current chapter and play the next one.

REPEAT

Press to repeat a specified title, chapter, track or to repeat the entire disc.

AUDIO (LANGUAGE / CHANNEL)

When playing DVD discs, press AUDIO to switch languages.

When playing CD discs, press AUDIO to switch between Stereo/Right Channel/Left Channel/ Mixed Channels

PROG SEARCH

This function only works on CD or JPEG.

The CD must be in stop mode. Go to EDIT MODE, then tick the order in which you want your tracks to play. Once selected, go to PROGRAM VIEW, then press PLAY/PAUSE to play the program selection.

ANGLE

During playback mode, use this key to switch between different angles of the same image, Note, this feature works only on discs that have multi-angle encoding.

SUBTITLE

Use this key to select subtitle display on a DVD or VCD.

The subtitles will automatically be displayed if its not in the player's list of subtitles supported.

Note: this function will only work if the disc been played supports subtitles.

MODE

Press to switch between AV and DVD mode.

SD/USB

Use to toggle between SD, MMC card and USB options.

LCD MENU

Press to enter display settings.

A-B/EPG

Press the A-B button at the point where you want to begin repeat play, and then press again at the point where you want to stop repeat play. The selected section will be repeated until you press clear.

OSD

Displays current title and menu information.

Using the Player

RETURN

For any discs that are not DVDs, press to return to the track list menu during playback.

GOTO

Press to access a specific chapter or title.

ZOOM

Press to select 2X, 3X, 4X, 1/2, 1/3 or 1/4 Zoom.
Press again to turn off Zoom

PBC

Press to return to the PBC menu.

SLOW

Press to play disc is slow motion, without sound.
Press again to turn off the slow motion.

Playing a DVD

Load a DVD disc in the disc compartment. The player will automatically attempt to read the disc.

*Press the PLAY/PAUSE button to start, pause or resume playback.

*Press the STOP key to stop playback.

*Press the MENU key to show the root menu screen of the DVD.

*Press the TITLE key on the remote control to select a title to play (This function will only work with DVDs that have been mastered with titles or chapters.)

During playback:

PREV

Press ⏮ to return to the beginning of the chapter. Continue to press ⏮ to skip to the previous chapter until you have reached the beginning of the disc.

NEXT

Press ⏭ to skip to the next chapter.

FF (FORWARD)

Press ⏩ to change the rate of forward play-back(2x,4x,8x,16x,32x). Press the PLAY/PAUSE key to resume playback at normal speed(1x).

FB (REVERSE)

Press ⏪ to change the rate of reverse play-back(2x,4x,8x,16x,32x). Press the PLAY/PAUSE key to resume playback at normal speed(1x)

REPEAT (Remote)

Press the REPEAT key ⏮ to repeat the current title/chapter/track, or to repeat the entire disc.

MP3/MPEG-4 Disc Playback

After the unit loads a MP3/MPEG4 disc a menu showing the contents of the disc will display on the screen.

1. Press the direction key[UP]/[DOWN]to select a file or a folder.
2. Press [OK] to enter the selected folder. The file or the folder in it will be listed instantly.
3. Press [OK] to begin to play the selected file.
4. When the disc is stopped press [LEFT] to return to the superior menu.

Using the Player

USB/SD/MMC Card Playback

Press [USB/SD] to read U disk or SD/MMC card when using DVD, press [USB/SD] to read SD/MMC card when using U disk, press [USB/SD] to return to DVD reading when using SD/MMC card.

DIVX Playback

DIVX is a video (movies and video) recording format, which is commonly known as AVI. DIVX disc features high quality that is comparable with DVD's and has larger capacity. For example:

1.5H movie	In MPEG-1/2 Format	In DivX
DVD (MPEG-2)	About 1.5G-2G	About 600-800MB
VCD (MPEG-1)	About 800MB-1GB	About 600-800MB

Difference between MPEG-1, MPEG-2 and MPEG-4

	MPEG-1	MPEG-2	MPEG-4
Speed (kb/s)	1380kb/s(352x288)	6500kb/s	1380kb/s(720x576)
Quality	Good	Excellent	Perfect
Hardware	Low	Medium	High

Connecting to a TV

This unit can be connected to a TV in order to enjoy high quality music,movies,etc. Use an AV cable to connect the AV OUT jack on the unit to the AV IN jack on the TV. The DVD player has audio and video input jacks for connecting external audio and video devices.

Menu Operation

1. Press [Setup] on the remote control or on the unit to show the setup menu.
2. Press [LEFT/RIGHT] to select an item.The submenu of the selected item will be instantly shown.
3. Press [UP]/[DOWN] to select an item in the submenu, then press [OK]/[ENTER]/[RIGHT] to enter. Use[UP]/[DOWN]to select an option, then press [OK]/[ENTER] to confirm or press [LEFT] to cancel.
4. Press [UP]/[DOWN]to continue to set other items in the submenu.
5. Press [LEFT] to go back to the superior menu of the current one.
6. Press [SETUP]again and press [ENTER]/[OK]to exit the setup menu.

Setting Menu

In stop playback, press the **SETUP** button on the Remote Control, the setting menu will appear on the screen. Using the Numeric; Direction and **ENTER** buttons to set or reset the selected functions.

General Setup Page

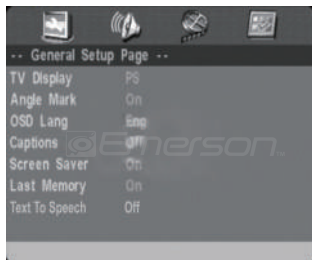

• **TV Display:** To set the aspect ratio of the screen to match the current movie.

• **Angle Mark:** To turn ON/OFF the angle mark. When turn on, if multi-angle is available in the current disc. The angle mark will appear on the screen.

• **Osd Lang:** To set the language of on screen display.

• **Captions:** Press On to show closed captions on a disc that has been encoded with closed captions, press to Off to hide.

• **Screen Saver:** To turn ON/OFF the screen saver. If set to on, when the disc stop playback couple minutes, the screen saver will appear on the screen.

• **Last Memory:** To turn ON/OFF the last memory. When set to on, if playback the correct disc. It will start playback at the point you were stopped last time.

• **Text To Speech:** Enter this option to set text to speech function.

Speaker Setup Page



• Downmix

Set the rear audio channels to stereo (hearing the rear-left channel in Dolby 5.1 disc in left speaker; rear-right channel in right channel) or Lt/Rt mode (hearing rear-right and rear-left channel in both right and left speakers).

Video Setup Page:



• Panel Quality:

Allows adjustment of Sharpness, Brightness, Contrast, Hue & Saturation to suit your personal preference.

Setting Menu

Preference Page

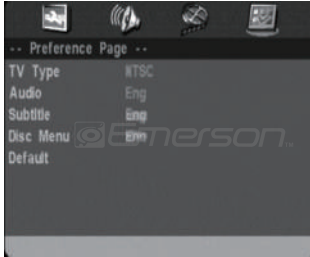

- **Tv Type:** Set the color system to NTSC; PAL or AUTO. (The color system in US; Canada and Mexico is NTSC).
- **Audio:** Select and set the priority of the available language.
- **Subtitle:** Select and set the priority of the available language of the subtitle.
- **Disc Menu:**
Select and set the priority of the available language of the disc menu.
- **Default:** To reset all the setting to factory default settings.

Ordinary problem & troubleshooting

1 .Can not play discs

- (1). Check whether the disk is placed correctly or clamped well
- (2). Should make the disc side which has label on upside.
- (3). If there is dirt on the discs, please clean it first;
- (4). check disc whether have deformation or rupture or not serious scratch;
- 5). Disc format is whether supported type by the player.

2. Remote control does not work

- (1). Move the block way between the remote control and the player
- (2). Remote control aim at the local window of the remote control receiver;
- (3). Check the battery of the remote control whether should be replaced.

3. Can not Open drive

- (1). Check the location of power switch is hit in the "ON";
- (2). Whether caused by low battery power, automatic shutdown protection testing machine. (Refer to the basic functions operation part of "discharge")

4. Rolling or color images (with the TV connection)

- (1). AV output cable connections are correct, as well as the contact plug in place;
- (2). The local color by setting the standard TV format with the same, please choose your color TV standard.

5. mosaic, lock play and stop, no response to key

- (1). Check whether the disc exist scratches, dirt or deformation ;
- (2). Whether caused by low battery power;
- (3). Please reboot and operate on the normal way.

Digital TV Menu Operation

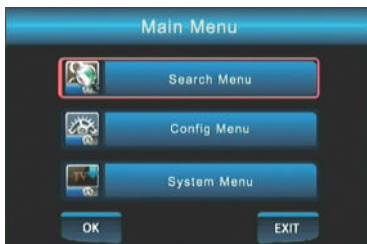

Main Menu

Press MENU on the remote contro to enter the main menu.

*Search Menu: Enter search menu

*Config Menu: Enter config menu

*System Menu: Enter system menu

Choose the option that you want and press Enter to confirm.

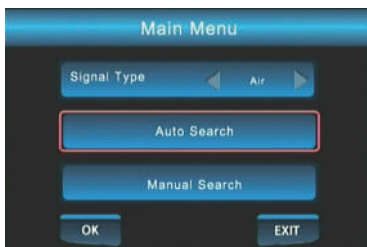

Search Menu

Select "Search Menu"

*Auto Search: Start full-band search

*Manual Search: Enter Manual search menu

Press CH+ or CH- and select which option you want and press Enter to confirm.

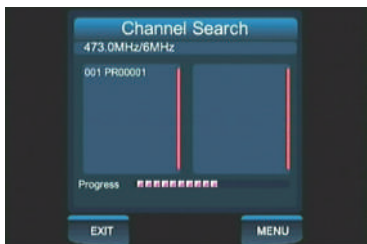

Auto Search

Select "Auto Search" and it will search all frequencies. When searching, please wait until completed. You can stop the search by pressing the Exit button.

When searching, it will display the current frequency and progress of the search.

During the search, if a program is received, it will be displayed on the display field.

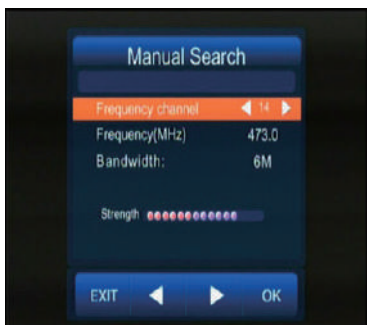

Manual Search

Press "◀" or "▶" to select the frequency you want to search.

Press Enter to confirm and begin to search.

Press Exit to return to the previous menu.

When you change the frequency, the Signal "Strength" bar will be displayed.

Digital TV Menu Operation



Channel Search

During the search, if a program is received, it will show in the display field.

Press Exit to Stop the

Search if you don't want to continue.



CC Caption

In the Caption Menu, select from one of three options:

- 1) CC Display
- 2) CC Position
- 3) Font Color

Press Up or Down to select an option.

Press CH- or CH+ to change the parameters.

CC Display can switch display channel.

(CC 1/ CC 2/ CC 3/ CC4/ CC 5/ CC 6/ CC OFF)

CC Position can change the location of the CC.

Font color changes the color of the CC.

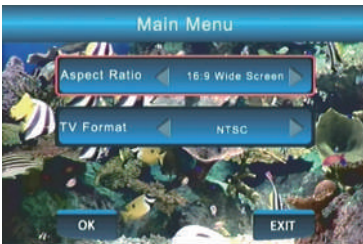

Picture Setting

In the "Picture" menu, select from one of the three options:

- 1) Aspect Ratio
- 2) Resolution
- 3) TV Format

Press CH+ or CH- to select your option.

Press "◀" or "▶" to change the parameters.

Aspect ratio can be set to 16:9 or 4:3.

TV format settings: NTSC and PAL



Language Setting

This device can be set to many different languages around the world.

OSD Language is the Menu Language.

Press "◀" or "▶" to select your language.

Press Exit to return and auto save your setting

Digital TV Menu Operation

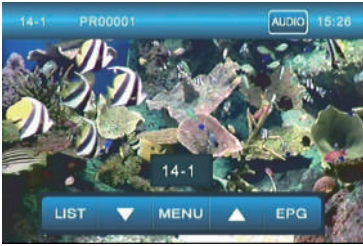

Remote Buttons

- *Press ENTER button to enter channel list interface.
- *Press "EPG" button to enter EPG interface.
- *Press MENU button to enter main menu.
- *Press LEFT button to lower the volume.
- *Press the RIGHT button to raise the volume.
- *Press UP button to change channel +.
- *Press DOWN button to change channel -.
- *Press MUTE button to silence the volume.

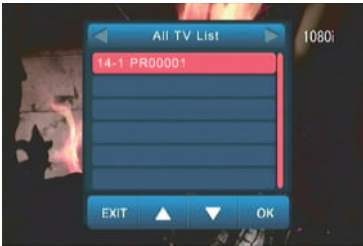

Channel List

- When the search is completed, a program will automatically play.
- Press ENTER to check the channel list.
- Press CH+ and CH- to browse the channel.
- Press ENTER to select and press EXIT to return.

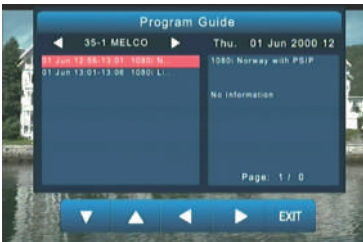

EPG

- (Electronic Programs Guide) In the play menu, press EPG to enter the EPG Menu.
- In the EPG menu, it will display the channel name, date of the program guide, the program schedule and the program introduction.
- Press CH+ or CH-, UP or DOWN to switch options
- Press "◀" or "▶", LEFT or RIGHT to switch options
- Press EXIT to exit the EPG menu.



System Menu

- The System menu includes "Software Update" "Information" and "Restore Factory Default" functions.
- Press EXIT to return to the previous menu.

Digital TV Menu Operation

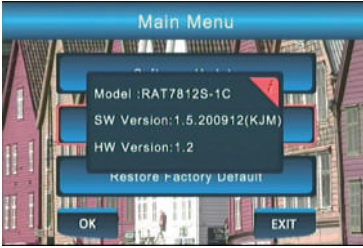

Version Information

The information includes:H/W Version, S/W Version and Model.
Press EXIT to return to the previous menu.

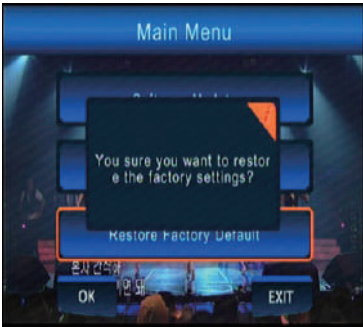

Factory Default Setting

Press OK to set the unit back to original factory default setting

Technical Specifications

AC/DC adapter Input:	AC 100-240V ~ 50/60Hz DC 9-12V/1.5A
Power consumption:	18W
Video Standard:	PAL/NTSC/AUTO
Video Output:	1.0V(P-P) / Impedance 75Ω
Audio Output:	1.8V(RMS) / Impedance 10KΩ
Audio Power AMP:	1.0 W(RMS) X 2
Use temperature:	0- 40°C
Play time(Lithium battery inside):	About 120 min
Disc Compatibility:	DVD,DVD±R/RW,CD,CD-R/RW,PHOTO-CD,JPEG,MP3,DIVX

Included in the Box:

Manual:	1PC
Remote control:	1PC
AC/DC adapter:	1PC
Car adapter:	1PC
AV Cable:	1PC
TV Antenna:	1PC

FCC NOTICE

Note: This equipment has been tested and found to comply with the limits for a Class B digital device, pursuant to part 15 of the FCC Rules. These limits are designed to provide reasonable protection against harmful interference in a residential installation. This equipment generates, uses and can radiate frequency energy and, if not installed and used in accordance with the instructions, may cause harmful interference to radio communications. However, there is no guarantee that interference will not occur in a particular installation. If this equipment does cause harmful interference to radio or television reception, which can be determined by turning the equipment off and on, the user is encouraged to try to correct the interference by one or more the following measures:

- Reorient or relocate the receiving antenna.
- Increase the separation between the equipment and receiver.
- Connect the equipment into an outlet on a circuit different from that to which the receiver is connected.
- Consult the dealer or and experience radio/TV technician for help.

Support

If you have problems with your device, please consult the instructions in this manual. Please also visit us on the web at www.emersonaudio.com to get up to the minute news, alerts, and documentation for your device. For additional assistance, please contact Emerson Technical support.

EMERSON Technical Support

2320 East 49th ST

Vernon, CA 90058

Tel: (866) 411-6292

Email: support@emersonaudio.com

Made in China



REPRODUCTOR DE DVD DE 10"
CON TELEVISIÓN DIGITAL ATSC

EPD-1050



Manual de Operación

FAVOR DE LEER ESTE MANUAL COMPLETAMENTE ANTES DE OPERAR Y/O CONECTAR ESTE PRODUCTO.
CONSERVA EL MANUAL PARA FUTURAS REFERENCIAS

ÍNDICE

Importantes Instrucciones de Seguridad.....	2-3
Descripción del Reproductor.....	4
Descripción del Control Remoto.....	5
Instalación de las Baterías	6
Conexión Básica.....	7
Operación Básica.....	8
Operación del Reproductor.....	9-10
Menú de Ajustes	11-12
Operación del menú de TV digital.....	13-16
Especificaciones.....	17
Soporte.....	18

IMPORTANTES INSTRUCCIONES DE SEGURIDAD



PRECAUCIÓN
RIESGO DE CHOQUE ELÉCTRICO,
NO ABRIR



PRECAUCION: PARA REDUCIR EL RIESGO DE CHOQUE ELÉCTRICO NO REMOVER LA CUBIERTA (O TAPA), DENTRO DE ESTE APARATO NO HAY PARTES QUE EL USUARIO PUEDA DARLE SERVICIO. ACUDIR A UN CENTRO DE SERVICIO AUTORIZADO O CON PERSONAL CALIFICADO.



Este símbolo indica que este producto cuenta con doble aislamiento entre el voltaje principal peligroso y las partes accesibles al usuario.



Producto Láser clase 1



El símbolo del relámpago con punta de flecha dentro de un triángulo, es diseñado para advertir al usuario de Voltajes Peligrosos no aislados dentro del aparato que pueden ser de magnitud suficiente para constituir riesgo de fuego o choque eléctrico para las persona.



El símbolo de exclamación dentro de un triángulo, es para alertar al usuario de la presencia de instrucciones importantes de operación, mantenimiento y servicio que se encuentran dentro de este instructivo

PRECAUCION:

Este reproductor de disco versátil digital emplea un sistema de rayo laser.

Para asegurar un uso adecuado de este producto, favor de leer cuidadosamente este manual de operación y retenerlo para futuras referencias. En caso de que el reproductor requiera mantenimiento, contactar al centro de servicio autorizado. Si pasa el producto a otra persona, favor de incluir el manual de operación también.

El uso de controles, ajustes o procedimientos diferentes a los especificados en el manual, pueden resultar en exposición a radiación laser peligrosa.

Para prevenir la exposición directa al rayo laser no abrir la cubierta del rayo laser, radiación laser puede estar presente cuando la cubierta es abierta y los seguros son liberados, no mirar directamente al rayo laser.

ADVERTENCIA:

Para reducir el riesgo de fuego o choque eléctrico o cualquier interferencia, usar solo accesorios recomendados.



PELIGRO:
RADIACIÓN LÁSER PELIGROSA E INVISIBLE EXISTE CUANDO LA

CUBIERTA DEL RAYO LÁSER ES

ABIERTA Y LOS SEGUROS SON LIBERADOS. EVITAR LA EXPOSICIÓN DIRECTA AL RAYO LÁSER.

SEGURIDAD LASER

Esta unidad emplea un sistema de rayo láser óptico en el mecanismo del disco diseñado con medidas de seguridad internas. No intentar desarmar. La exposición a este rayo láser invisible puede causar daños al ojo humano.

ESTE ES UN PRODUCTO LÁSER CLASE 1. EL USO DE CONTROLES, AJUSTES O PROCEDIMIENTOS DIFERENTES A LOS ESPECIFICADOS EN ESTE MANUAL PUEDEN RESULTAR EN EXPOSICIÓN LÁSER PELIGROSA.

ADVERTENCIA

Para prevenir riesgo de fuego o choque eléctrico, no exponer este producto al goteo o salpicadura de agua, a la lluvia o humedad. Para prevenir riesgo de choque eléctrico, mantener el producto lejos de objetos llenos con líquidos como vasos, cubetas, lavabos, bañeras, etc.

No bloquear las ranuras de ventilación. No impedir la adecuada ventilación del producto bloqueando las ranuras de ventilación con periódico, cortinas, manteles u otros objetos.

Mantener el producto lejos de los rayos directos del sol, radiadores, registros de calor, estufas, hornos u otros productos que producen calor (incluso amplificadores).

No exponer el producto en áreas con alta humedad. Mantener el producto lejos de objetos filosos.

Leer el manual completamente antes de instalar y usar este producto, guardar el manual para futuras referencias. Si pasa el producto a otra persona, favor de incluir el manual de operación también. Si va a mover el producto, remover primero el disco; si el producto es movido con el disco cargado, el disco puede sufrir daños.

Este producto esta diseñado para operar con:

- Un adaptador ca/cc (incluido) de Entrada: 120 Vca 60 Hz Salida: 12 Vcc
- Batería recargable interna de Ion de litio (incluida), la batería no es reemplazable.
- Adaptador cc/cc para automóvil (incluido) Conectar al encendedor de cigarras del automóvil

IMPORTANTES INSTRUCCIONES DE SEGURIDAD

NOTAS SOBRE EL MANEJO DEL REPRODUCTOR

- Cuando envíe el reproductor siempre usar el empaque y los materiales de empaque originales para una máxima protección. Reempacar el reproductor de la forma como es empacada originalmente en la fábrica.

- No usar líquidos volátiles, como rocíos contra insectos cerca del reproductor. No dejar productos de hule o plástico en contacto con el reproductor por largo periodo de tiempo. Estos pueden dejar marcas sobre el acabado del gabinete.

- El reproductor pueden calentarse después de un periodo largo de operación. Esta es una condición normal y no significa mal funcionamiento.

- Cuando el reproductor no va ser usado por un periodo largo de tiempo, asegurarse de remover el disco y desconectar el adaptador del reproductor y del tomacorriente.

- Si no es usado el reproductor por un periodo largo de tiempo, el reproductor puede no operar adecuadamente en el futuro. Encender y usar el reproductor periódicamente.

NOTAS SOBRE LA LOCALIZACION DEL REPRODUCTOR

- Al conectar el reproductor cerca de una TV, radio o videocasetera, la imagen reproducida puede ser de baja calidad y el sonido puede distorsionarse. En este caso, mover el reproductor lejos de la TV, radio o videocasetera.

NOTAS SOBRE LA LIMPIEZA

- Usar una tela suave, limpia y seca para la limpieza.

- No usar limpiadores químicos o solventes, esto puede dañar el producto.

- Limpiar la humedad con una tela suave, limpia y seca; asegurarse que el disco este completamente seco antes de usarlo.

- No almacenar los discos en lugares con humedad o temperatura altas. Los discos pueden deformarse y ondularse.

- Sujetar los discos con cuidado, evitar tocar con los dedos las superficies de los discos. Limpiar los discos con una tela suave, limpia, seca y libre de pelusa.

Limpiar con movimientos rectos del centro al borde. No usar telas ásperas o duras, estas pueden dañar los discos.

PARA OBTENER UNA IMAGEN CLARA

El reproductor es un dispositivo de precisión y alta tecnología. Si el lente del captador óptico

láser y las partes mecánicas de control de disco están sucios o gastados, la calidad de la imagen puede ser baja. Para obtener una imagen clara, se recomienda una inspección regular y mantenimiento (limpieza o reemplazo de partes) cada 1 000 horas de uso dependiendo del ambiente de operación. Para mas detalles contactar a su proveedor más cercano.

NOTAS SOBRE LA CONDENSACION DE HUMEDAD

La condensación de humedad puede dañar al reproductor Favor de leer la siguiente nota cuidadosamente

- La condensación de humedad ocurre por ejemplo cuando se coloca un vaso de cristal con agua fría en un día caluroso, formando gotas de agua en e exterior del vaso de cristal. De la misma manera la condensación de humedad puede formarse en el lente láser en e interior del reproductor, una de las mas cruciales partes internas del reproductor.

La condensación de humedad se forma en los siguientes casos:

- Al mover el reproductor de un lugar frío a un lugar templado.

- Al usar un reproductor en un cuarto donde repentinamente el sistema de calefacción es encendido o cuando el reproductor es colocado directamente donde sobre la salida de aire frío de aire acondicionado.

- En verano, al usar el reproductor en un lugar con calor y humedad justo después de moverlo de un cuarto con aire acondicionado.

- Al usar el reproductor en un lugar con humedad.

No usar el reproductor cuando se forma condensación de humedad en su interior

Si usa el reproductor en esta situación, esto puede causar daños a las partes internas o a los discos. Remover el disco y conectar el cordón de alimentación al tomacorriente encender el reproductor y dejarlo encendido dos o tres horas. Después de dos o tres horas, e reproductor se habrá calentado y la humedad se evapora. Al mantener conectado el reproductor al tomacorriente para que la condensación de humedad de forme raramente.

DESCRIPCION DEL REPRODUCTOR

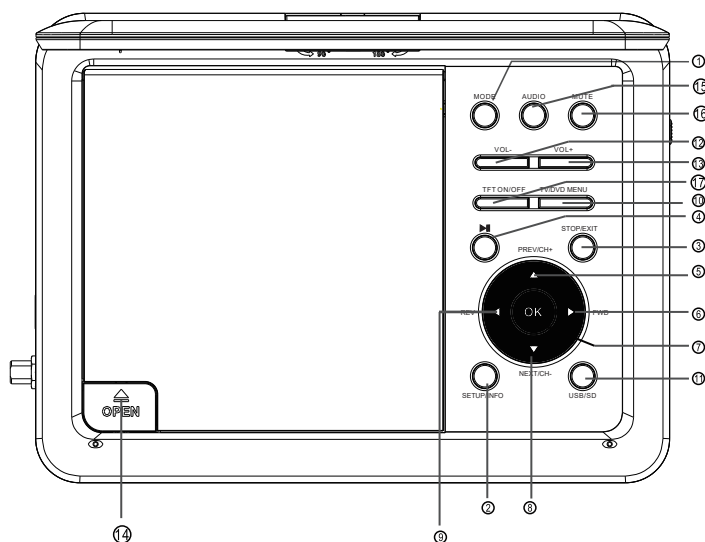

1. **MODE:** presione para cambiar la entrada
2. **SETUP/INFO:** presione para ingresar al menú CONFIGURACIÓN, presione para mostrar información
3. **STOP/EXIT:** Presione para pausar la reproducción. Presione 2x para detener la reproducción y restablecer el disco al punto de inicio
4. **PLAY/PAUSE (▶||):** presione para pausar o reanudar la reproducción
5. **PREV/CH+:** presione para saltar a un capítulo/pista anterior Presione para cambiar de canal hacia arriba
6. **FWD▶▶:** reproducción de avance rápido: 2x, 4x, 8x, 16x, 32x y velocidad normal
7. **OK:** presione para ingresar un elemento seleccionado o una opción
8. **NEXT/CH-:** Presione para saltar al siguiente capítulo/pista Presione para cambiar de canal hacia abajo
9. **REV◀◀ :** reproducción inversa rápida: 2x, 4x, 8x, 16x, 32x y velocidad normal
10. **TV/DVD MENU:** presione para ingresar al menú de TV o DVD
11. **USB/SD:** presione para cambiar entre las entradas de USB/SD
12. **VOL-:** presione para disminuir el volumen
13. **VOL+:** presione para aumentar el volumen presione para abrir la bandeja del disco.
14. **OPEN▲:** Abrir la puerta del disco
15. **AUDIO :** Press to select the audio language and channel.
16. **MUTE :** Press to mute the DVD player
17. **TFT ON/OFF:** Press to turn on/off the TFT screen

DESCRIPCIÓN DEL CONTROL REMOTO

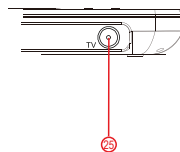
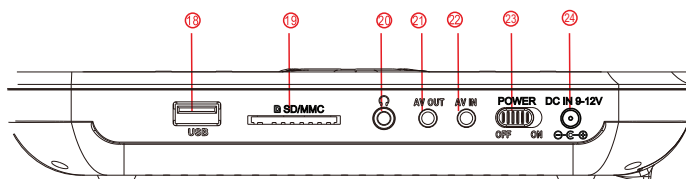

- 18. USB Port:** Púese para memóri USB
- 19. SD/MMC Card Slot:** Ranura para tarjeta de memoria SD/MMC
- 20. Headphone jack:** Conector de entrada para audífonos
- 21. AV OUT:** Conector e salida de Audio/Video
- 22. AV IN:** Conector e entrada de Audio/Video
- 23. POWER ON/OFF :** Presionar para Encender o Apagar la unidad
- 24. DC IN 9-12V :** Conector de entrada de 9-12 Vcc
- 25. TV :** TV antenna coax connection

DESCRIPCIÓN DEL CONTROL REMOTO

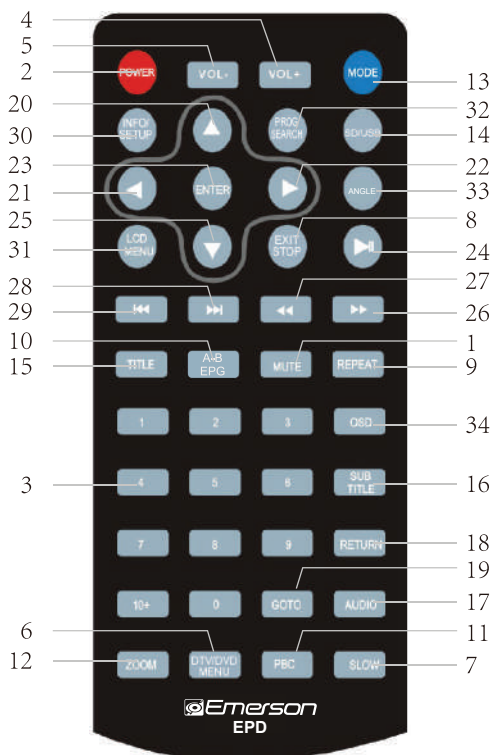

- 1) Silenciador (MUTE)
- 2) Encender/Apagar
- 3) 0-9, 10+
- 4) VOL+
- 5) VOL-
- 6) DTV/DVD MENÚ
- 7) Cámara lenta
- 8) EXIT STOP
- 9) Repetir
- 10) A-B EPG
- 11) PBC
- 12) ZOOM
- 13) Modo
- 14) SD/USB
- 15) Títulos
- 16) Subtítulos
- 17) Audio
- 18) Volver
- 19) Ir a
- 20) Arriba
- 21) Izquierda
- 22) Derecha
- 23) Reproducir / Entrar
- 24) Pausar
- 25) Abajo
- 26) Adelantar
- 27) Regresar
- 28) Siguiete
- 29) Anterior
- 30) INFORMACIÓN/
AJUSTES
- 31) Menú LCD
- 32) Búsqueda
- 33) ANGLE
- 34) OSD

INSTALACION DE LAS BATERIAS

Instalación y reemplazo de baterías

- * Desatornille la tapa del compartimiento de baterías y retire las baterías viejas.
- * Deshágase de las baterías como lo indiquen las regulaciones de su localidad.
- * Inserte dos nuevas baterías "AAA".
- * Asegúrese de que los extremos positivo (+) y negativo (-) queden en la dirección correcta.
- * Coloque nuevamente la tapa del compartimiento de baterías.
- * No mezcle baterías viejas con nuevas.
- * No mezcle baterías alcalinas, estándar (carbón-zinc) o recargables (níquel-cadmio).

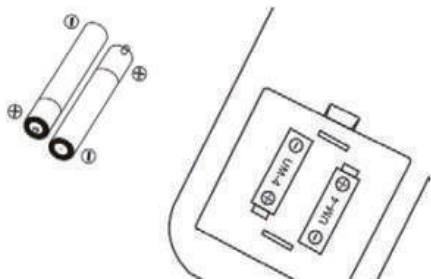

MANEJO DE LOS DISCO COMPACTOS

- Sujetar los discos por los bordes interno y externo, no tocar las superficies de los discos con los dedos.
- No pegar etiquetas o cinta adherible sobre las superficies de los discos.
- No escribir sobre las superficies de los discos.



Limpieza de los discos

- Las huellas de los dedos y el polvo en los discos puede causar distorsión en imagen y sonido. Limpiar los discos con una tela suave, limpia, seca y libre de pelusa. Limpiar con movimientos rectos del centro hacia fuera, no con movimientos circulares.
- Si no puede limpiar el polvo o las manchas con la tela seca, humedecer la tela suavemente y limpiar el disco, secar el disco completamente con una suave, limpia, seca y libre de pelusa antes de volver a usarlo.
- No usar solventes o productos químicos como thinner, benceno, limpiadores comerciales o rocíos antiestáticos, estos pueden dañar los discos.

Almacenamiento de los discos

- Después de usar los discos almacenarlos en su estuche para prevenir daños.
- No almacenar los discos en lugares expuestos a los rayos directos del sol o cerca de fuentes radiadoras de calor.
- No almacenar los discos en lugares con polvo o humedad como son baños o humidificadores.
- Almacenar los discos en su estuche de forma vertical, el apilar los discos, colocar objetos sobre los discos o dejar los discos fuera de su estuche puede causar daños a los mismos.

CONEXIÓN BÁSICA

Conexión a una TV a través del cable de Audio/Video

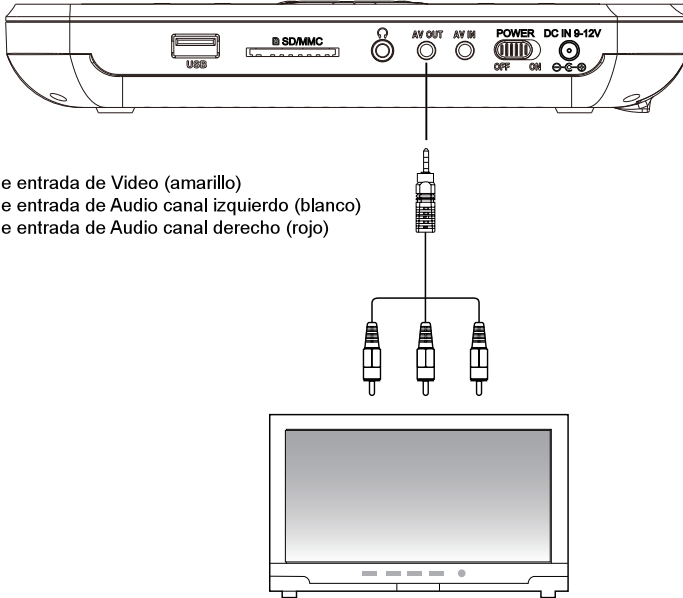

- Conector de entrada de Video (amarillo)
- Conector de entrada de Audio canal izquierdo (blanco)
- Conector de entrada de Audio canal derecho (rojo)

Conexión a una Amplificador de audio externo (con decodificador de audio digital interno)

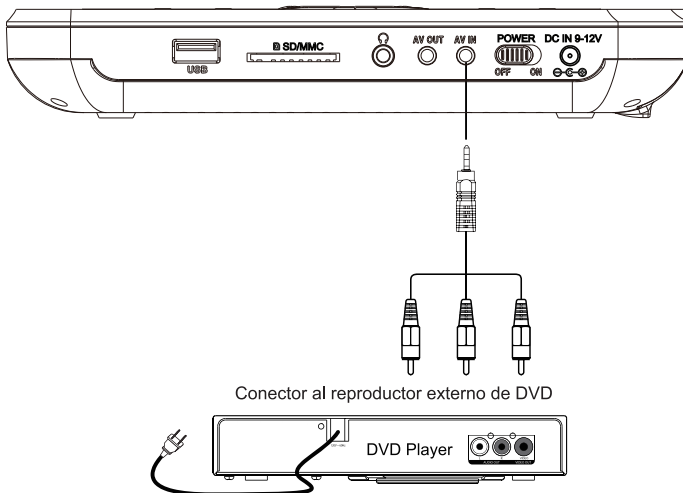

Conector al reproductor externo de DVD

OPERACION BASICA

PODER

Conectar la salida del adaptador al conector de entrada de 12 Vcc del reproductor, el indicador de poder se enciende en rojo.

Colocar el interruptor general en la posición de "ON#" para encender el reproductor y el indicador de poder cambia a verde.

Si no hay un disco instalado en el reproductor la pantalla despliega "No disc".

Cuando se esta cargando un disco en el reproductor, la pantalla despliega "Loading".

SILENCIO

Durante la reproducción de un disco, presionar "MUTE" para desactivar la salida de audio (silencio), presionar nuevamente para volver activar la salida de audio.

BOTONES NUMERICOS (CONTROL REMOTO)

Presionar 0-9 o 10 o una combinación para seleccionar el titulo, capitulo o pista deseada directamente.

Por ejemplo, para seleccionar la pista 25, presionar primero 2 y dentro de 2 segundos presionar 5.

INFORMACIÓN/AJUSTES

Referirse a la sección de "Menú de Ajustes" del manual.

DTV/DVD MENÚ

Durante la reproducción de un disco DVD, presionar "MENÚ" para desplegar la raíz del menú del disco.

TITULO

Presionar "TITLE" para seleccionar el titulo deseado a reproducir.

Nota: Esta función solo puede ser usada en discos DVD que tienen múltiples títulos o capítulos.

AVANCE RAPIDO

Durante la reproducción, presionar "▶▶" para aumentar la velocidad de reproducción hacia delante en 2x, 4x, 8x, 16x or hasta 32x. Presionar "▶II" para volver a la reproducción a velocidad normal.

REGRESO RAPIDO

Durante la reproducción, presionar "◀◀" para aumentar la velocidad de reproducción hacia atrás e 2x, 4x, 8x, 16x or hasta 32x. Presionar "▶II" para volver a la reproducción a velocidad normal.

ANTERIOR

Durante la reproducción, presionar "I◀◀" para ir al inicio del capitulo, titulo o pista anterior. Cada vez que presiona "I◀◀" salta una posición a la vez.

SIGUIENTE

Durante la reproducción, presionar "▶▶I" para ir al inicio del capitulo, titulo o pista siguiente. Cada vez que presiona "▶▶I" salta una posición a la vez.

REPETIR

Presionar "REPEAT" para seleccionar repetir titulo, capitulo, pista o todo el disco.

AUDIO (IDIOMA / CANAL)

Durante la reproducción de un disco DVD, presionar "AUDIO" para seleccionar el idioma de audio.

Durante la reproducción de un disco CD, presionar "AUDIO" para seleccionar entre Estéreo, Canal izquierdo/derecho o mezcla de canales.

BÚSQUEDA DE PROGRAMA

Esta función solo opera para discos CD o JPEG.

Estando el disco CD en el modo detenido, presionar "PROG" para entrar al modo de edición de la programación de la reproducción, entonces programar las pistas a reproducir en el orden deseado. Una vez terminada la programación, presionar "▶II" para iniciar la reproducción.

ANGULO

Durante la reproducción de discos DVD con escenas grabadas con multiples ángulos de camara, presionar "ANGLE" repetidamente para seleccionar el ángulo de camara deseado. Esta función no opera en todos los discos.

SUBTITULO

Presionar "SUBTITLE" para desplegar los subtítulos de un disco DVD o VCD. Los subtítulos son desplegados automáticamente si el reproductor tiene la lista de subtítulos soportados.

Nota: esta función solo opera en discos que tienen múltiples subtítulos.

MODO

Presione para cambiar entre el modo AV y DVD.

SD/USB

Úselo para alternar entre las opciones SD, tarjeta MMC y USB.

MENÚ LCD

Presione para ingresar a la configuración de la pantalla.

A-B/EPG

Pulse el botón A-B en el punto en el que desee comenzar la reproducción repetida y, a continuación, púselo de nuevo en el punto en el que desee detener la reproducción repetida. La sección seleccionada se repetirá hasta que presione borrar.

OSD

Muestra el título actual y la información del menú.

Operación del Reproductor

DEVOLVER

Para cualquier disco que no sea DVD, presione para volver al menú de la lista de pistas durante la reproducción.

IR A

Presione para acceder a un capítulo o título específico.

ZOOM

Presione para seleccionar Zoom 2X, 3X, 4X, 1/2, 1/3 o 1/4 Zoom . Vuelva a pulsar para desactivar Zoom.

PBC

Pulse para volver al menú PBC.

LENTO

Presione para reproducir el disco en cámara lenta, sin sonido. Pulse de nuevo para desactivar la cámara lenta.

Reproducción de un DVD

Cargue un disco DVD en el compartimento de discos. El reproductor intentará leer el disco automáticamente.

*Presione el botón PLAY/PAUSE para iniciar, pausar o reanudar la reproducción.

*Presione la tecla STOP para detener la reproducción.

*Presione la tecla MENU para mostrar la pantalla del menú raíz del DVD.

*Presione la tecla TITLE en el control remoto para seleccionar un título para reproducir (Esta función solo funcionará con DVD que se hayan masterizado con títulos o capítulos).

Durante la reproducción:

ANTERIOR

Pulse◀◀ para volver al principio del capítulo. Continúe presionando ◀◀ para saltar a la capítulo anterior hasta llegar al principio del disco.

PRÓXIMO

Presio▶▶ para pasar al siguiente capítulo.

FF (ADELANTE)

Presione ▶▶ para cambiar la velocidad de reproducción hacia adelante (2x, 4x, 8x, 16x, 32x). Presione el botón REPRODUCIR/PAUSAR tecla para reanudar la reproducción a velocidad normal (1x).

FB (REVERSO)

Presione ◀◀ para cambiar la velocidad de reproducción inversa (2x, 4x, 8x, 16x, 32x). Presione el botón REPRODUCIR/PAUSAR tecla para reanudar la reproducción a velocidad normal (1x)

REPETIR (Remoto)

Presione la tecla REPETIR ◀◀ para repetir el título/capítulo/pista actual, o para repetir todo el disco.

Reproducción de disco MP3/MPEG-4

Después de que la unidad cargue un disco MP3/MPEG4, aparecerá en la pantalla un menú que muestra el contenido del disco.

1. Presione la tecla de dirección [ARRIBA]/[ABAJO] para seleccionar un archivo o una carpeta.
2. Presione [OK] para ingresar a la carpeta seleccionada. El archivo o la carpeta que contiene aparecerá en la lista al instante.
3. Presione [OK] para comenzar a reproducir el archivo seleccionado.
4. Cuando el disco esté detenido, presione [ZQUIERDA] para volver al menú superior.

Operación del Reproductor

Reproducción de tarjeta USB/SD/MMC

Presione [USB/SD] para leer el disco U o la tarjeta SD/MMC cuando use DVD, presione [USB/SD] para leer la tarjeta SD/MMC cuando use el disco U, presione [USB/SD] para volver a la lectura de DVD cuando use la tarjeta SD/MMC.

Reproducción DIVX

DIVX es un formato de grabación de video (películas y video), comúnmente conocido como AVI. El disco DIVX presenta una alta calidad que es comparable con los DVD y tiene mayor capacidad. Por ejemplo:

Película 1.5H	En formato MPEG-1/2	In DivX
DVD (MPEG-2)	Acerca de 1.5G a 2G	Acerca de 600 a 800MB
VCD (MPEG-1)	Acerca de 800MB a 1GB	Acerca de 600 a 800MB

Diferencia entre MPEG-1, MPEG-2 y MPEG-4

	MPEG-1	MPEG-2	MPEG-4
Velocidad (kb/s)	1380kbps(352x288)	6500 kbps	1380kbps(720x576)
Calidad	Buena	Excelente	Perfecta
Estructura	Baja	Media	Alta

Conexión a un televisor

Esta unidad se puede conectar a un televisor para disfrutar de música, películas, etc. de alta calidad. Utilice un cable AV para conectar el conector AV OUT de la unidad al conector AV IN del televisor. El reproductor de DVD tiene tomas de entrada de audio y video para conectar dispositivos externos de audio y video.

Operación del menú

1. Presione [Configurar] en el control remoto o en la unidad para mostrar el menú de configuración.
2. Pulse [IZQUIERDA/DERECHA] para seleccionar un elemento. El submenú del elemento seleccionado se mostrará instantáneamente.
3. Presione [ARRIBA]/[ABAJO] para seleccionar un elemento en el submenú, luego presione [OK]/[ENTRAR]/[DERECHA] entrar. Use [ARRIBA]/[ABAJO] para seleccionar una opción, luego presione [OK]/[ENTRAR] para confirmar o presione [IZQUIERDA] para cancelar.
4. Presione [ARRIBA]/[ABAJO] para continuar configurando otros elementos en el submenú.
5. Pulse [IZQUIERDA] para volver al menú superior del actual.
6. Presione [SETUP] nuevamente y presione [ENTER]/[OK] para salir del menú de configuración.

Menú Ajustes

En el modo de reproducción detenida, presionar **"SETUP"** en el control remoto para desplegar el menú de ajustes en la pantalla. Presionar los botones numéricos, de dirección "**← → ↑ ↓**" y **"ENTER"** para ajustar ó restablecer las funciones seleccionadas

Página General de Ajustes "General Setup Page"

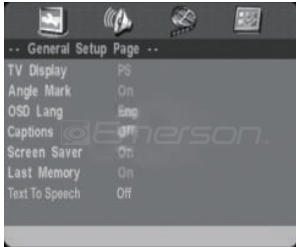

- **Forma de TV "TV Shape"**: Para ajustar el rango de la pantalla para ver la película actual.

- **Marca de Ángulo "Angle Marck"**: Para Activar ó Desactivar la marca de ángulo. Cuando esta activado, si hay tomas con múltiples ángulos de cámara en el disco actual, la marca de ángulo se despliega en la pantalla.

- **Idioma de Despliegue "Osd Lang"**: Para seleccionar el idioma de despliegue en la pantalla.

- **Subtítulos:** Presione On para mostrar los subtítulos ocultos en un disco que ha sido codificado con subtítulos ocultos, presione Off para ocultarlos.

- **Protector de Pantalla "Screen SaVer"**: Para Activar ó Desactivar el protector de pantalla. Cuando esta activado, si la reproducción del disco se detiene por unos minutos, el protector de pantalla se despliega en la pantalla.

- **Última Memoria "Last Memory"**: Para Activar ó Desactivar la última memoria. Cuando esta activado, si se detiene la reproducción del disco actual y este se reproduce nuevamente, la reproducción inicia en el punto donde se detuvo la última vez.

- **Texto a voz:** Entrar en esta opción para establecer la función de texto a voz

• Mezcla "Downmix"

Ajusta los canales de audios posteriores a estéreo (escuchan el canal posterior izquierdo en disco Dolby 5.1 en la bocina izquierda, el canal posterior derecho en la bocina derecha) ó modo Lt/Rt (escuchando los canales posteriores izquierdo y derecho en ambas bocinas izquierda y derecha)

Página de Ajustes de Video "Video Setup Page"



Página de Ajustes de las Bocinas "Speaker Setup Page"

Menú Ajustes

Página de Preferencias “Preference Page”

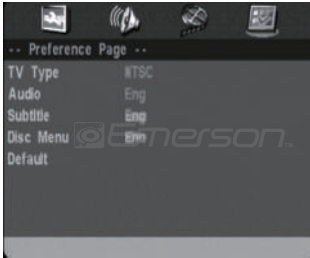

- **Tipo de TV “TV Type”:** Para ajustar el sistema de color de la TV de NTSC, PAL ó Automático. El sistema de color para Estados Unidos de América, Canadá y México es NTSC.
- **Audio “Audio”:** Para seleccionar y ajustar la prioridad de los idiomas disponibles de audio.
- **Subtítulo “Subtitle”:** Para seleccionar y ajustar la prioridad de los idiomas disponibles de los subtítulos.
- **Menú del Disco “Disc Menu”:** Para seleccionar y ajustar la prioridad de los idiomas disponibles del menú del disco.
- **Predeterminado “Default”:** Para restablecer todos los ajustes predeterminados de fábrica.

Problemas Comunes y posible solución

1.No se pueden reproducir los discos

- a.Verificar que el disco fue colocado correctamente o que este bien fijado.
- b.Verificar que el disco este colocado con la etiqueta hacia arriba.
- c.Si el disco esta sucio, favor de limpiarlo primero.
- d.Verificar que el disco no tiene deformaciones, rupturas o serios rallones.
- e.Verificar que el formato del disco es soportado por el reproductor.

2.El control remoto no opera

- a.Mover cualquier obstáculo entre el control remoto y el sensor infrarrojo del reproductor.
- b.Apuntar directamente con el control remoto al sensor infrarrojo del reproductor.
- c.Verificar que las baterías en el control remoto no estén agotadas. Reemplazarlas en caso de ser necesario.

3.No se puede encender la unidad

- a.Verificar que el interruptor general de poder este en la posición de encendido “ON”.
- b.Si el problema es causado por carga baja en la batería, el sistema de protección del reproductor lo apaga automáticamente (referirse a la parte de “descarga” de las funciones básicas de operación).

4.Imágenes rodando ó con distorsión de color (con la conexión a la televisión)

- a.Verificar que los conectores del cable de Audio/Video estén limpios y que están conectados correctamente.
- b.Verificar que el sistema de color seleccionado sea el correcto de acuerdo con la televisión. El sistema de color para Estados Unidos de América, Canadá y México es NTSC.

5.Los botones de reproducir, pausar, detener, etc. no responden

- a.Verificar que el disco no este rallado, sucio ó deformado.
- b.Verificar que la carga de la batería no esta baja.
- c.Favor de restablecer el reproductor y operar de forma normal.

Operación del menú de TV digital



Menú principal

Presiona MENU en el control remoto para entrar en el menú principal.

*Menú de búsqueda: ingrese al menú de búsqueda

*Menú de configuración: ingrese al menú de configuración

*Menú del sistema: Ingrese al menú del sistema

Elige la opción que quieras y presione Entrar para confirmar.

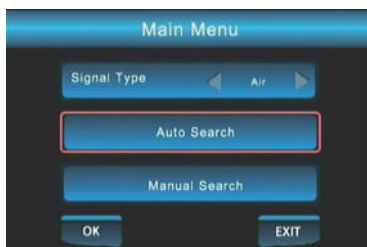

Menú de búsqueda

Seleccione "Menú de búsqueda"

*Búsqueda automática: Iniciar búsqueda de banda completa

*Búsqueda manual: ingrese al menú de búsqueda manual

Presione CH+ o CH- y seleccione qué opción que desee y pulse Intro para confirmar.

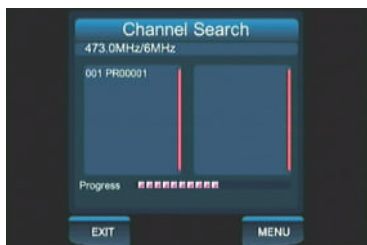

Auto búsqueda

Seleccione "Búsqueda automática" y buscará todo frecuencias. Al buscar, por favor espere hasta que se complete. Puede detener la búsqueda presionando el botón Salir.

Al buscar, mostrará el actual frecuencia y progreso de la búsqueda.

Durante la búsqueda, si se recibe un programa, se mostrará en el campo de visualización.

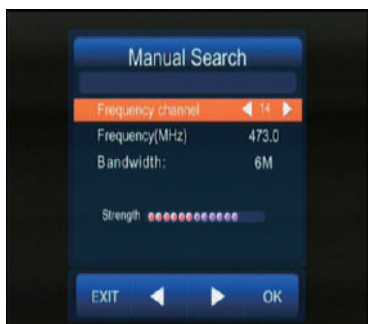

Búsqueda manual

Presione "◀" o "▶" para seleccionar la frecuencia que desea buscar.

Presione Entrar para confirmar y comenzar a buscar.

Pulse Salir para volver al menú anterior.

Cuando cambia la frecuencia, la señal

Se mostrará la barra de "Fuerza".

Operación del menú de TV digita

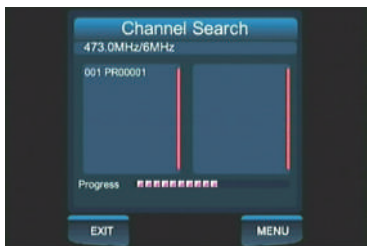

Búsqueda de canales

Durante la búsqueda, si se recibe un programa, se mostrará en el campo de visualización.

Presione Salir para detener la búsqueda si no quieres continuar



Subtítulo CC

En el menú de subtítulos, seleccione una de las tres opciones:

- 1) Pantalla CC
- 2) Posición CC
- 3) Color de fuente

Pulse Arriba o Abajo para seleccionar una opción.

Presione CH- o CH+ para cambiar los parámetros.

CC Display puede cambiar el canal de visualización. (CC 1/ CC 2/ CC 3/ CC4/ CC 5/ CC 6/ CC APAGADO)

La posición CC puede cambiar la ubicación del CC.

El color de la fuente cambia el color del CC.

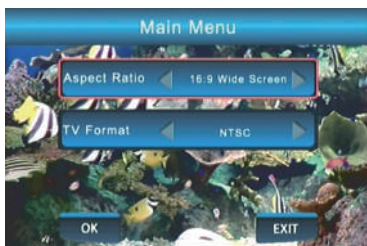

Configuración de imagen

En el menú "Imagen", seleccione una de las tres opciones:

- 1) Relación de aspecto
- 2) Resolución
- 3) formato de televisión

Presione CH+ o CH- para seleccionar su opción.

Pulse "◀" o "▶" para cambiar los parámetros.

La relación de aspecto se puede establecer en 16:9 o 4:3.

Configuración de formato de TV: NTSC y PAL

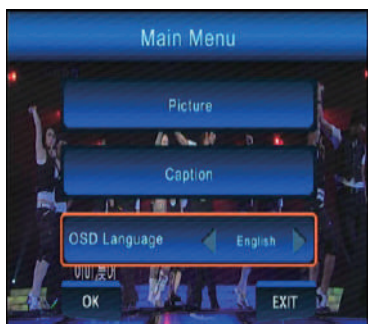

Configuración de idioma

Este dispositivo se puede configurar para muchos lenguas de todo el mundo.

Idioma OSD es el idioma del menú.

Pulse "◀" o "▶" para seleccionar su idioma.

Presione Salir para regresar y guardar automáticamente su configuración

Operación del menú de TV digita

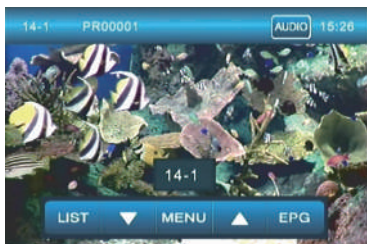

Botones remotos

- *Presione el botón ENTER para ingresar a la interfaz de la lista de canales.
- *Presione el botón "EPG" para ingresar a la interfaz EPG.
- *Presione el botón MENÚ para ingresar al menú principal.
- *Presione el botón IZQUIERDO para bajar el volumen.
- *Presione el botón DERECHO para subir el volumen.
- *Presione el botón ARRIBA para cambiar de canal +.
- *Pulse el botón ABAJO para cambiar de canal-.
- *Presione el botón MUTE para silenciar el volumen.

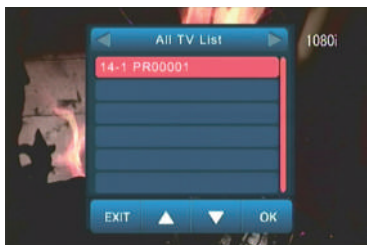

Lista de canales

- Cuando se complete la búsqueda, un programa reproducir automáticamente.
- Pulse ENTER para comprobar la lista de canales.
- Presione CH+ y CH- para buscar el canal.
- Presione ENTER para seleccionar y presione EXIT para regresar.

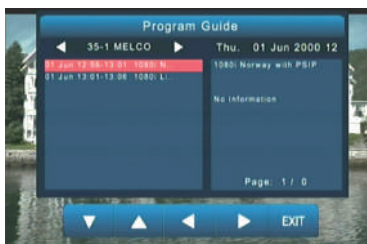

EPG

- (Guía electrónica de programas) En el menú de reproducción, presione EPG para ingresar al menú EPG.
- En el menú EPG, mostrará el nombre del canal, fecha de la guía de programas, el horario del programa y la introducción del programa.
- Pulse CH+ o CH-, ARRIBA o ABAJO para cambiar de opción
- Pulse "◀" o "▶", IZQUIERDA o DERECHA para cambiar de opción
- Pulse EXIT para salir del menú EPG.



Menu del sistema

- El menú Sistema incluye "Actualización de software"
- Funciones "Información" y "Restaurar valores de fábrica".
- Pulse SALIR para volver al menú anterior.

Operación del menú de TV digita

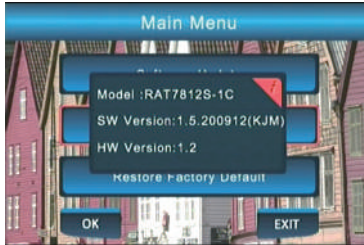

Información de versión

La información incluye: Versión H/W, Versión S/W y Modelo. Pulse SALIR para volver al menú anterior.

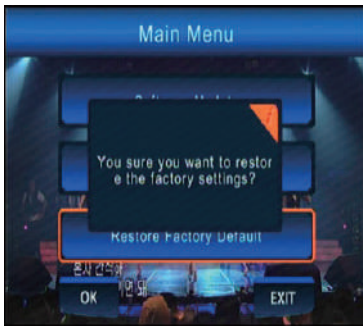

Configuración predeterminada de fábrica

Presione OK para restablecer la unidad a su estado original configuración predeterminada de fábrica

ESPECIFICACIONES

reproductor no este baja.

- Apagar y encender el reproductor para reiniciarlo y operar nuevamente.

ESPECIFICACIONES

Adaptador ca/cc: Entrada:	AC 100-240Vac ~ 50/60Hz	Salida: 9-12 Vcc 1.5A
Potencia de entrada:	18 W	
Sistema de salida de video:	NTSC, PAL o AUTOMATICO	
Salida de video:	1.0 V pp / Impedancia de 75 Ω	
Salida de audio:	1.8 V rms / Impedancia de 10 k Ω	
Potencia de salida:	1.0 W rms x 2	
Temperatura de operación:	0 °C a 40 °C	
Tiempo de reproducción (batería recargable interna cargada al máximo):	120 minutos aproximadamente	
Formato de discos compatibles:	DVD,DVD±R/RW,CD,CD-R/RW,PHOTO-CD,JPEG,MP3,DIVX	

ACCESORIOS

1 Manual de operación	1 Adaptador cc/cc para automóvil
1 Control remoto	1 Cable de Audio/Video
1 Adaptador ca/cc	1 Antena de televisión

Las especificaciones y el diseño de este producto están sujetos a cambios sin previo aviso para mejoras de los mismos.

NOTICIA FCC

Nota: Este equipo ha sido probado y cumple con las limitaciones de un equipo digital Clase B, de acuerdo con la Parte 15 de las Normas FCC. Estos límites están diseñados para permitir una protección razonable contra interferencias dañinas en una instalación residencial. Este equipo genera, usa y puede emitir energía de frecuencia radial y, de no ser instalado y utilizado de acuerdo con las instrucciones, puede causar interferencias dañinas a las comunicaciones radiales. Sin embargo, no existe garantía de que la interferencia no pueda ocurrir en una instalación particular. Si este equipo causa una interferencias perjudiciales en la recepción de la radio o la televisión, lo cual se puede determinar encendiendo y apagando el equipo, se recomienda al usuario tratar de corregir la interferencia mediante una o más de las siguientes medidas:

- Orientar nuevamente o reubicar la antena receptora.
- Aumente la separación entre el equipo y el receptor.
- Conectar el equipo a una salida de un circuito diferente al receptor.

Soporte

Si tiene problemas con la operación de este producto, favor de consultar las instrucciones en este manual, así como las últimas noticias, recomendaciones y documentación que puede encontrar en nuestra página web www.emersonaudio.com. Si necesita asistencia futura, favor de contactar al centro de servicio autorizado o soporte técnico autorizado.

Soporte Técnico EMERSON

2320 East 49th ST

Vernon, CA 90058

Tel: (866) 411-6292

Correo Electrónico: support@emersonaudio.com

Hecho en China