

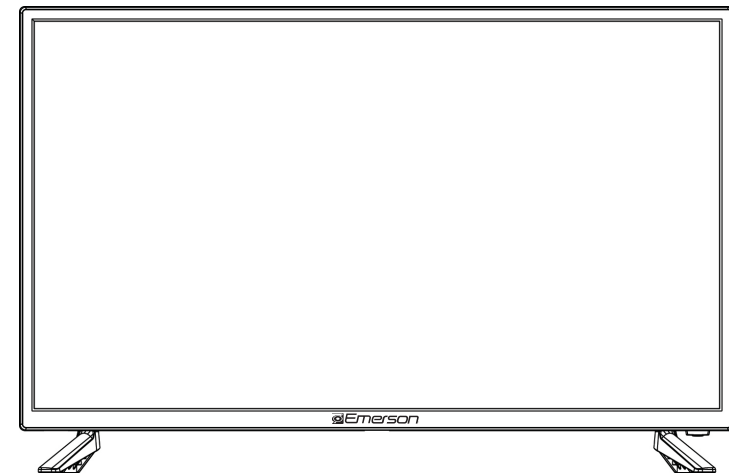

32" CLASS HD TV

MODEL NO.: ET-3200



Instruction Manual

PLEASE READ CAREFULLY BEFORE USE

USER'S MANUAL

FCC Notice

This device complies with Part 15 of the FCC Rules. Operation is subject to the following two conditions: (1) this device may not cause harmful interference, and (2) this device must accept any interference received, including interference that may cause undesired operation.

Warning: Changes or modifications to this unit not expressly approved by the party responsible for compliance could void the user's authority to operate the equipment.

NOTE: This equipment has been tested and found to comply with the limits for a Class B digital device, pursuant to Part 15 of the FCC Rules. These limits are designed to provide reasonable protection against harmful interference in a residential installation. This equipment generates, uses and can radiate radio frequency energy and, if not installed and used in accordance with the instructions, may cause harmful interference to radio communications.

However, there is no guarantee that interference will not occur in a particular installation. If this equipment does cause harmful interference to radio or television reception, which can be determined by turning the equipment off and on, the user is encouraged to try to correct the interference by one or more of the following measures:

- Reorient or relocate the receiving antenna.
- Increase the separation between the equipment and receiver.
- Connect the equipment into an outlet on a circuit different from that to which the receiver is connected.
- Consult the dealer or an experienced radio/TV technician for help.

Support

If you have problems with your device, please consult the instructions in this manual. Please also visit us on the web at www.emersonaudio.com to get up to the minute news, alerts, and documentation for your device. For additional assistance, please contact Emerson Technical support.

Emerson Technical Support

2320 East 49th St.
Vernon, CA90058
Tel: (866) 411-6292
Email: support@emersonaudio.com

Made in China

Safety Information

Warning

To prevent fire and/or electric shock, do not use this plug with an extension cord, receptacle or other outlet unless the blades can be fully inserted to prevent blade exposure. Do not expose this appliance to rain or moisture.



Important Safety Instructions

Read these instructions.

Keep these instructions.

Heed all warnings.

Follow all instructions.

Please, unplug the TV power cord when the following conditions occur:

-When there is a thunderstorm (Please, unplug the power cord and antenna).

-When cleaning the TV set.

-When the TV set is not used for a long time.

Do not use corrosive solvents when cleaning the TV set.

Do not put the TV set in direct sunlight or near heat.

Do not put a heat source, such as a candle or heater, on top of or near the TV set.

Leave plenty of space (at least 10cm) around the TV set for ventilation.

Place the TV set away from where it can become wet (such as near a window).

Do not put a container with liquid (such as a vase) on top of the TV set.

Do not move the TV set when the power is on.

Do not touch, push, or scratch the surface of the TV set with hard materials or items. When TV surfaces are dirty, please use a wet cotton cloth or soft cloth with non-corrosive cleaners to clean it carefully. Do not use acetone, toluene or alcohol to clean the TV set. Avoid excess moisture, which can damage inner electronic components. If too much moisture is present, the TV screen may appear blurry or spotty. It is recommended that a technician install the TV set on a wall, if such placement is desired.

An incorrect wall installation will be unsafe and hazardous.

Do not let children climb on or play around the TV set to avoid falls, collisions, damage, and/or injuries.

Do not hit the TV panel with hard objects.

Do not cover the TV set with blankets or other objects when it is connected to a power source, which may cause overheating and fire.

Batteries shall not be exposed to excessive heat such as direct sunlight, fire or the like. The power plug is used to disconnect the device. The disconnected device will not operate while unplugged.

Important Safety Precautions

Safety

Immediately pull out the AC power plug if there is an abnormal sound or smell or the LED TV has sound but no picture, and contact customer support.



The LED TV should be kept free from any moisture and dust to prevent electrical shock and short circuits. Do not cover the ventilation openings with blankets, tablecloths, curtains, etc. While plugged in.



Keep the LED TV away from any heat sources or direct sunlight. To ensure good ventilation, allow 10 cm. between the LED TV and other appliances or built-in cabinet walls.

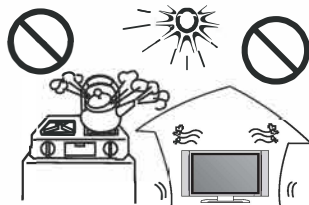

When you wipe the front cabinet, please make sure the power plug is pulled out and use a soft, dry, lint-free cloth and handle it with care. Do not repeatedly wipe the panel, nor scrape, tap or strike the panel with a hard object.

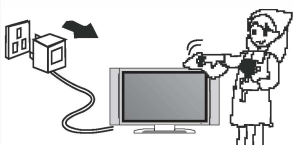

Do not wipe the LED TV with any petrol, chemical or alcohol based solvents as it will lead to product damage of the panel and cabinet.

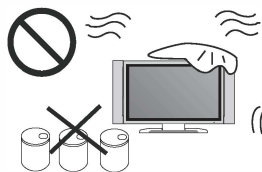

Important Safety Precautions

Safety

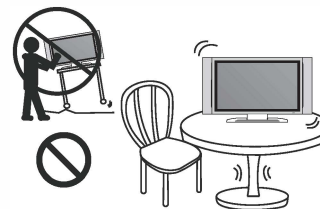

Do not place the LED TV on an unstable surface.

To avoid tripping or damage to the power cord, do not place the power cord or cables across a walkway. Do not overload the electrical outlet or extension cable. The power plug should easily plug and unplug from the electrical socket. Do not force the plug into/out of the socket.

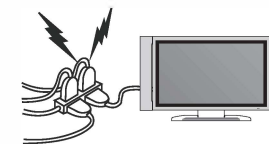

Do not disassemble the back cover, as it contains high voltages inside and will cause electric shock. Only qualified professionals should conduct internal adjustments, maintenance, and checks.

Do not expose the TV set to water, vapor, or moisture of any kind. Objects filled with liquid shall not be placed on or near the device. Do not place the LED TV near an open flame, such as lit candles. If there is moisture in the TV, immediately unplug the TV and contact customer support.

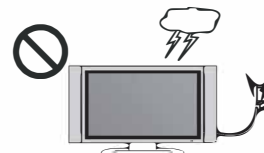
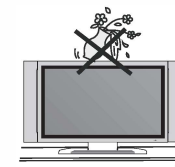

Unplug the power cord and antenna cable during electrical storms to prevent damage to the LED TV from electrical surges. Keep clear of the antenna cable during electrical storms.

Table of Contents

Introduction	
Features	2
Specifications	3
Accessories	4
General Description	4-7
Overview of front & back panel	4
Overview of back panel	5
Overview of remote control	6
Installing Batteries in the remote control	7
Antenna connection	7
External Connection	8-14
Connecting VCR	8
Connecting Digital Audio System	9
Connecting USB	10
Connecting DVD Player/Set-Top Box via HDMI	11
Connecting PC	12
Connecting a Headphone	13
Supporting signals	13
Basic operation	14
Turning the TV On and Off	14
OSD Menu Operations	15-23
INPUT SOURCE SELECTION	15
BASIC OPERATION	15
FIRST TIME INSTALLATION	15
PICTURE	16
AUDIO	17
TIME	18
SETUP	18-19
LOCK	20
CHANNEL	21
PC SETTINGS	22
USB Operation	23-24
Troubleshooting	25
Picture defects and the reason	26

Introduction

Features

- TV uses a TFT LED display screen
- HDTV Compatible (480i, 480p, 576i, 576p)
- Supports American TV Standards 8VSB/Free 64/256QAM,NTSC System, ATSC System
- Connect directly to computer to achieve a TV/monitor.
- Zero X radiation complies with green environment protection requirement
- Advanced Chroma Processing
- Closed captioning/Program Control
- SAP/STEREO/MONO; ATSC.
- HDMI input
- USB input

Input terminals used for external equipment connection

One computer VGA/PC input	One PC Audio input
One CVBS L/R input	Three HDMI input
One EARPHONE output	One USB input
One ANTENNA input	One Coaxial output

Introduction

Specifications

Display screen type	Color active matrix LED display
Model	ET-3200
The maximum resolution	1366×768
Image control	Fine digital control
Power supply	AC 100-240V~50/60Hz, DC 12V
TV reception	NTSC System, ATSC System
Frequency range	Antenna: 2~69; Cable: 2~125
Antenna input impedance	75Ω (Unbalance)
Sound output	2×8W
Power supply for remote controller	DC 3V (Two AAA size batteries)
Power consumption	60 W
Dimensions (L×W×H)	28.8 × 7.7 × 18.8 inch
Weight (Net weight)	7.79 lbs
Operation environment temperature	32 ℱ ~104 ℱ

Note:

Design and specification modification maybe made at any time without prior notice; all data and dimensions are approximations.

Accessories

Please make sure the following items are included with your LED TV. If any items are missing, contact your dealer.

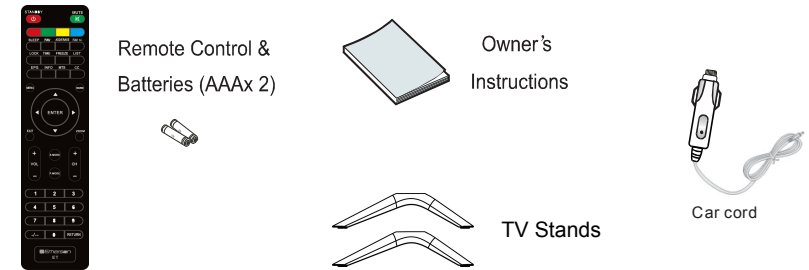

General Description

Overview of front and back panel

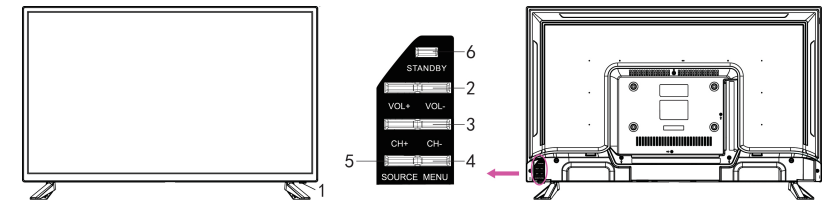

1. Remote control sensor / Power indicator
2. VOL +/-
Press to increase/decrease the volume.
In the on-screen menu, use them to move left/right.
3. CH +/-
Press to change channels.
In the on-screen menu, use them to move up/down.
4. MENU
Press to see an on-screen menu of your TV.
5. SOURCE
Toggles between all the available input sources
6. STANDBY
Press STANDBY button to toggle between normal and standby mode.

General Description

Overview of back panel

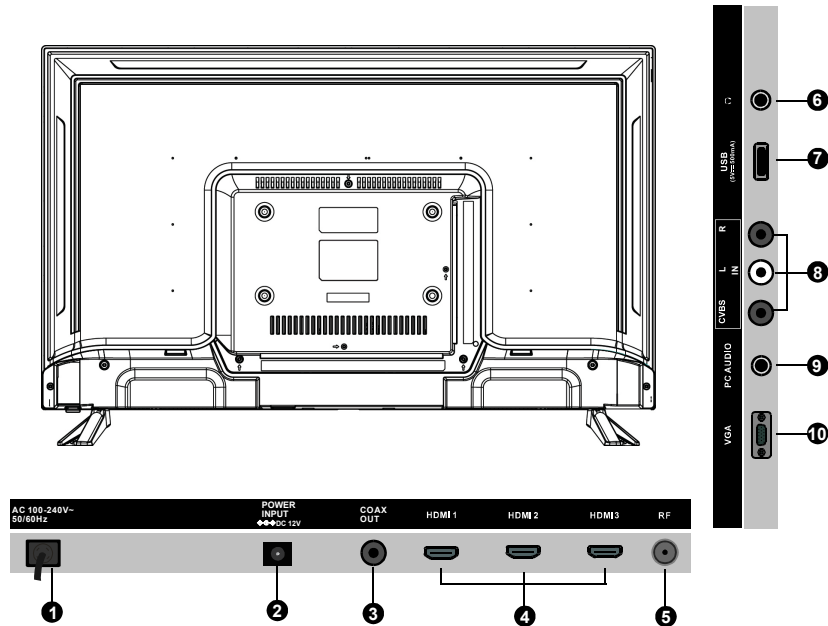

- | | |
|---|--|
| <p>1. Power input</p> <p>2. Power input (DC)</p> <p>3. COAXIAL
Connect to a Digital Audio device.</p> <p>4. HDMI 1 & 2 & 3
Connect to the HDMI jack of a device with a HDMI output.</p> <p>5. ANTENNA INPUT
Connect to an antenna or cable NTSC & ATSC .</p> <p>6. EARPHONE
Connect a set of phone for private listening.</p> | <p>7. USB (TV)
USB input</p> <p>8. CVBS L/R
Video input for external devices, such as a camcorder or VCR.</p> <p>9. PC AUDIO
Audio input for external devices.</p> <p>10. VGA/PC IN
Connect to the video output jack on your PC.</p> |
|---|--|

General Description

Overview of remote control

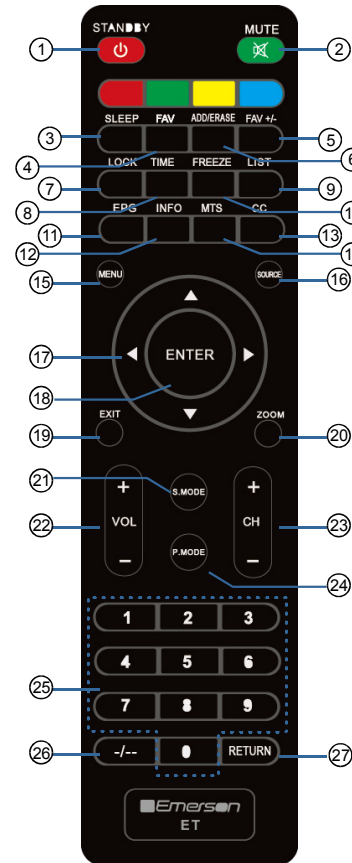

1. **STANDBY:** Turn the TV on/off.
 2. **MUTE:** Press to mute the sound.
 3. **SLEEP:** Set the sleep timer.
 4. **FAV:** Select favorite channels.
 5. **FAV +/-:** Press to watch next / previous favorite program.
 6. **ADD:** Add this program to the favorite channels list.
- ERASE:** Delete this program from the favorite channels list.
7. **LOCK:** Press to display the Lock menu.
 8. **Time:** Press to display current time.
 9. **LIST:** Press to display the TV program list.
 10. **FREEZE:** Press to freeze the screen.
 11. **EPG:** Press to display the EPG menu.
 12. **INFO:** Display channel information.
 13. **CC:** Press to display the closed caption.
 14. **MTS:** Press to select the audio channels.
 15. **MENU:** TV system setup.
 16. **SOURCE:** Press to change input source.
 17. **ARROW buttons:** Use to move cursor up/down/left/right.
 18. **ENTER:** Validation key.
 19. **EXIT:** Press to exit menu.
 20. **ZOOM:** Press to change the screen scale.
 21. **S.MODE:** Press to cycle through the different sound settings.
 22. **VOL +/-:** Press to increase/decrease the sound level.
 23. **CH +/-:** Press to scan through channels.
 24. **P.MODE:** Press repeatedly to cycle through the available video picture modes.
 25. **Number key (0-9):** Press 0-9 to select a TV channel directly when you are watching TV. The channel changes after several seconds
 26. **-/--:** Press this button to enter a program number for multiple program channel such as 2-1, etc
 27. **RETURN:** Return to the previous channel viewed.

General Description

Installing Batteries in the Remote Control

Installing Batteries

- 1 Open the battery compartment cover on the back side.

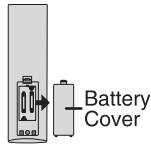

- 2 Insert two AAA batteries inside the battery compartment with their + and - ends aligned as indicated. Do not mix old and new batteries or different types of batteries.

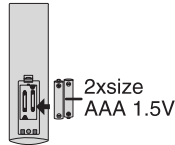

- 3 Close the cover.

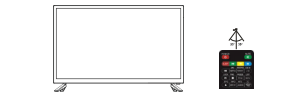
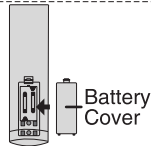

- † Point the remote towards the remote control sensor of the wireless TV and use it within 7 meters.

- † Put the used batteries into the recycling bin since it can negatively affect the environment.

Note:

- Batteries should last for 1 year under normal use.
- If you do not intend to use the remote control for a long period of time, remove the batteries to prevent damage due to leakage.
- Do not use old and new batteries together.
- The batteries or battery pack shall not be exposed to excessive heat such as direct sunlight, fire, or other heat sources.

External Connection

Antenna connection

Antenna input impedance of this unit is 75ohm. VHF/UHF 75ohm coaxial cable can be connected to the antenna jack directly, if the antenna cable is 300ohm parallel flat feeder cable, you need to use the 300ohm/75ohm converter to connect the antenna cable to the antenna jack. For details Please refer to the following drawing.

Antennas with 300ohm flattwins Leads

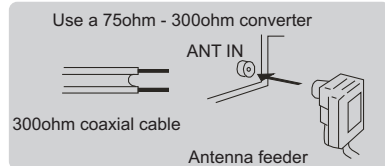

Antennas with 75ohm Round Leads

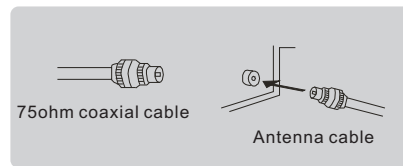

External Connection

Connecting VCR

These instructions assume that you have already connected your TV to an antenna or a cable TV system. Skip step 1 if you have not yet connected to an antenna or a cable system.

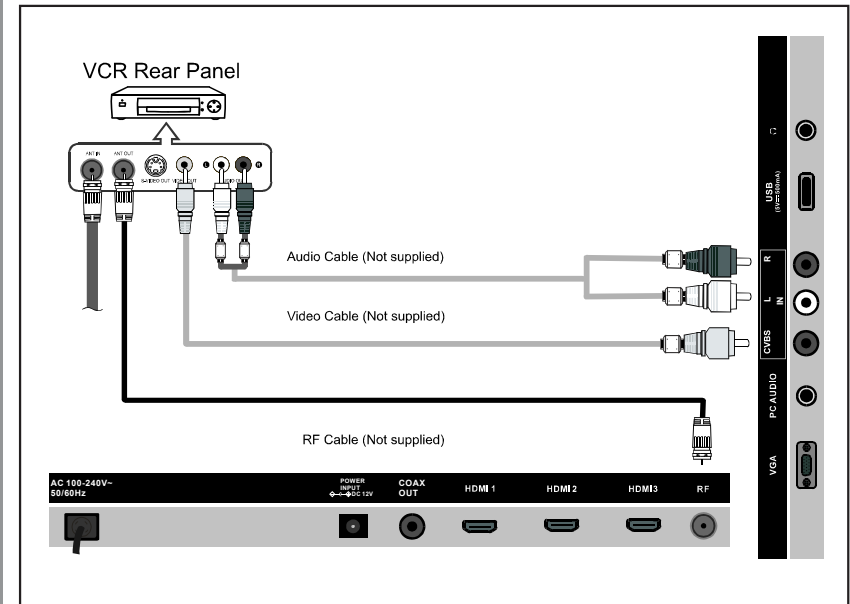

Follow the instructions in Viewing a VCR or Camcorder Tape to view your VCR tape. Each VCR has a different back panel configuration. When connecting a VCR, match the color of the connection terminal to the cable. We recommend the use of cables with a Ferrite Core.

1. Unplug the cable or antenna from the back of the TV.
2. Connect the cable or antenna to the ANT IN terminal on the back of the VCR.
3. Connect an RF Cable between the ANT OUT terminal on the VCR and the ANT IN terminal on the TV.
4. Connect a Video Cable between the VIDEO OUT jack on the VCR and the VIDEO IN jack on the TV.
5. Connect Audio Cables between the AUDIO OUT jacks on the VCR and the AUDIO L and AUDIO R jacks on the TV.
 - If you have a mono (non-stereo) VCR, use a Y-connector (not supplied) to hook up to the right and left audio input jacks of the TV. If your VCR is stereo, you must connect two cables.

External Connection

Connecting Digital Audio System

The rear panel jacks on your TV make it easy to connect a Digital Audio System to your TV.

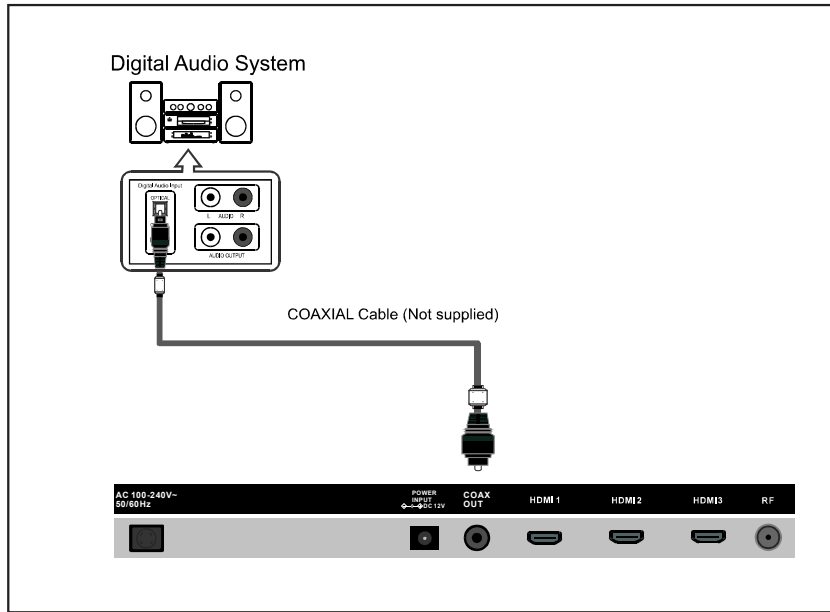

5.1 CH audio is possible when the TV is connected to an external device supporting 5.1 CH. We recommend the use of cables with a Ferrite Core.

1. Connect a coaxial cable between the SPDIF jack on the TV and the digital audio input jacks on the digital audio system. When a digital audio system is connected to the SPDIF terminal: Decrease the gain (volume) of the TV, and adjust the volume level with the system's volume control.

External Connection

Connecting USB

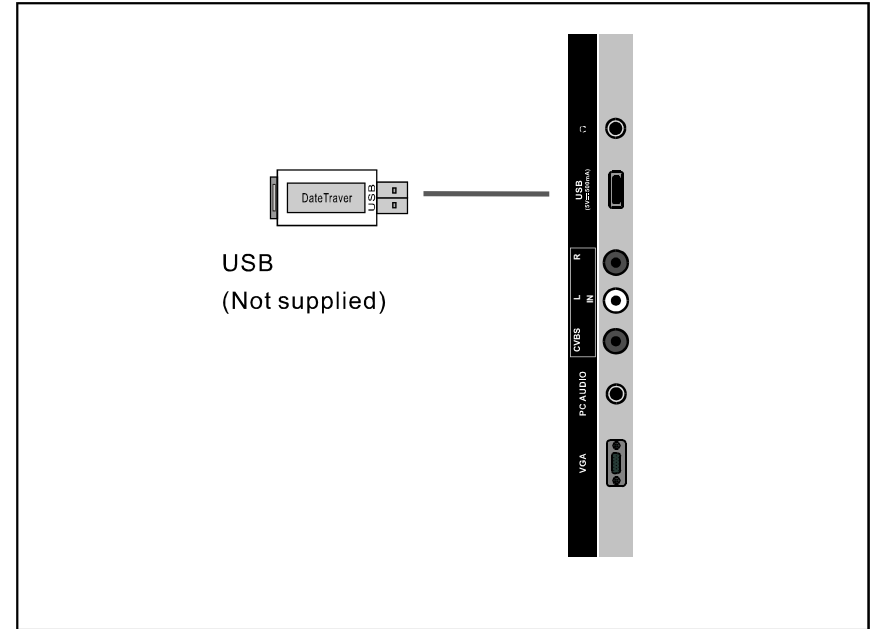

Connect a USB 2.0 memory device into USB slot of this TV for multimedia files playback.

1. This USB slot only supports Music (MP3) and Photo (JPG) multimedia files playback.
2. This TV is compatible with most USB devices in the market. However, we cannot guarantee the compatibility of all USB devices, due to multiple technology standards used.

External Connection

Connecting DVD Player/Set-Top Box via HDMI

This connection can only be made if there is a HDMI Output connector on the external device.

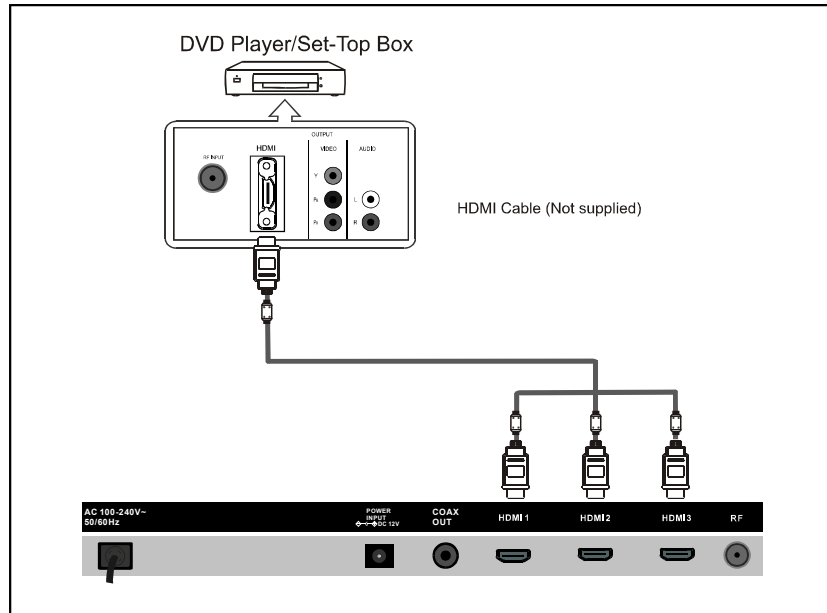

What is HDMI.

HDMI, or high-definition multimedia interface, is a next-generation interface that enables the transmission of digital audio and video signals using a single cable without compression.

Multimedia interface is a more accurate name for it especially because it allows multiple channels of digital audio (5.1 channels).

The difference between HDMI and DVI is that the HDMI device is smaller in size, has the HDCP(High Bandwidth Digital Copy Protection) coding feature installed, and supports multi-channel digital audio.

Each DVD player/STB has a different back panel configuration.

We recommend the use of cables with a Ferrite Core.

1. Connect an HDMI Cable between the HDMI connector on the TV and the HDMI connector on the DVD player/Set-Top Box.

External Connection

Connecting PC

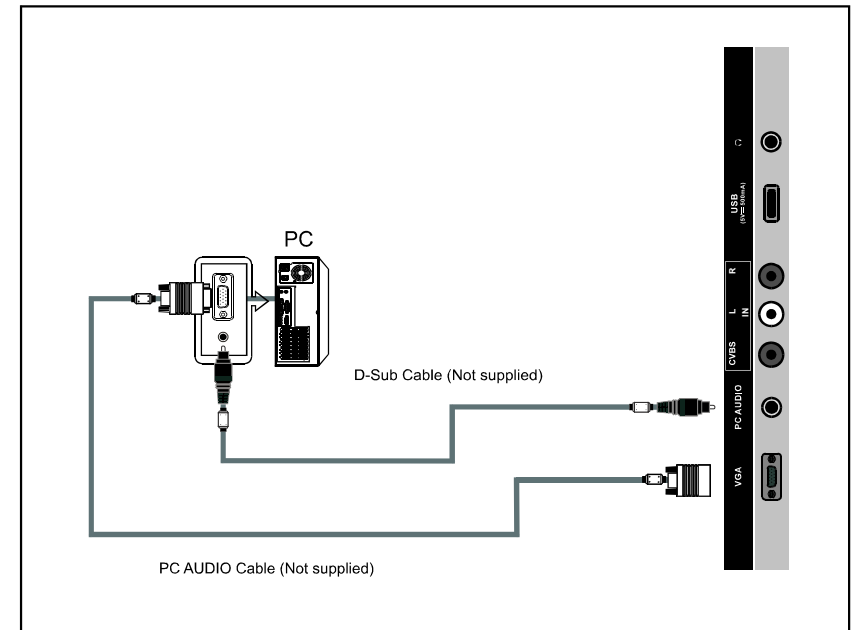

Each PC has a different back panel configuration.

The HDMI jacks do not support PC connection.

We recommend the use of cables with a Ferrite Core.

1. Connect a D-Sub Cable between RGB/PC IN connector on the TV and the PC output connector on your computer.
2. Connect the PC audio input jack on the TV.

External Connection

Connecting a Headphone

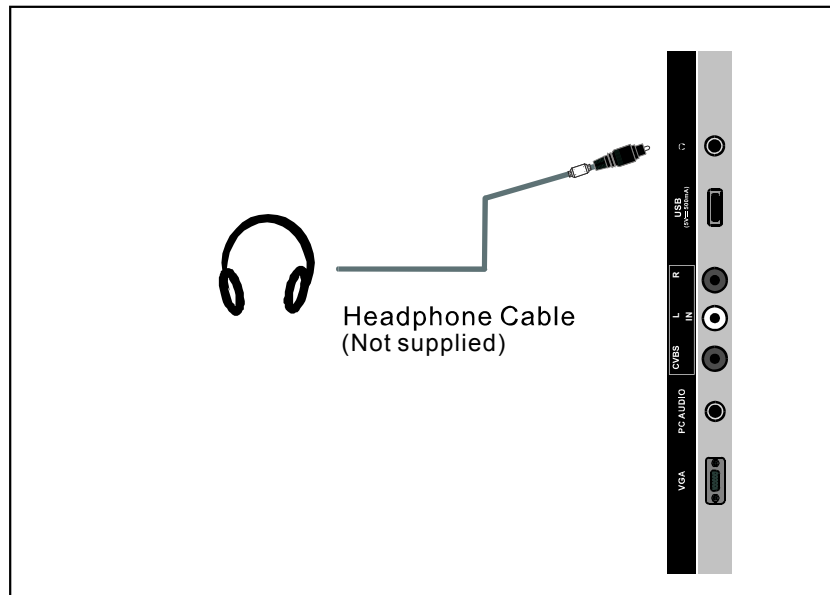

Plug headphone connector into headphone jack on the TV. Then the TV speaker will be muted.



Supporting signals

VGA/PC	Up to 1366 * 768 @60Hz
COMPOSITE	480i, 480p, 576i, 576p
HDMI	480i, 480p, 576i, 576p, 720p, 1080i, 1080p

Basic Operation

Turning the TV On and Off

How to turn the TV on or off

1. Insert the power cord plug into a polarized AC outlet.
2. Press  button on remote control or STANDBY button on the LED TV.
3. Normal picture will be displayed on the screen after 6 seconds. If no signal input, "No Signal" will be displayed on the screen.
4. If temporary POWER off is required, press  button on remote control or STANDBY button on the LED TV.
5. If you want to completely switch off the power for this unit, unplug the power cord from the electrical outlet
6. After switching off the unit, do not turn on the TV again for at least 5 seconds.

Status indication lamp

Blue: In power on mode.

Red: In standby mode.

Auto power off

If there is no signal input in TV mode, the TV will automatically access the standby state in approximately 10 minutes.

Memory before turning TV off

The settings of picture and the preset channels will be memorized after turning off the unit. After restarting, the unit will work according to the mode set before being turned off.

OSD Menu Operations

INPUT SOURCE SELECTION

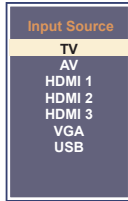

Press SOURCE button to display the input source list;
Press ▼/▲ button to select the input source you want to watch;
Press ENTER button to enter the input source;

BASIC OPERATION

- Press MENU button on unit top or remote control to display the main menu.
- Press LEFT or RIGHT navigation button to select Picture/Audio/Time/Setup/Lock/Channel.
- Press DOWN navigation button to enter submenu page.
- Press UP or DOWN navigation button to select the option that want to adjust.
- Press LEFT or RIGHT navigation button to adjust selected option to desired value.
- Press RIGHT navigation button or ENTER button to enter next menu page.
- Press MENU button to return to previous menu page.
- Press EXIT button to exit menu page.

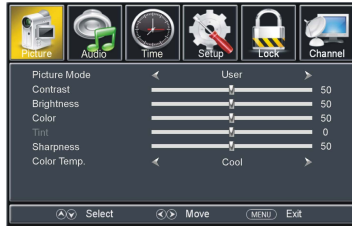

FIRST TIME INSTALLATION

If this is your first time turning on this TV, Setup Wizard will appear on the screen.

- Press UP or DOWN navigation button to select preferred item.
- Press LEFT or RIGHT navigation button to adjust the value.

Menu Language

To choose your menu language.



Air/Cable

To choose your signal type: Air, Cable.

Cable System

To choose your Cable System: AUTO, STD, IRC, HRC.

NOTE: Cable System is adjustable only when your signal type is set to Cable.



Auto Scan

Highlight Auto Scan, press ENTER to search and store all available channels.

OSD Menu Operations

PICTURE

1. Picture Mode

Available options: User, Standard, Dynamic, Mild.

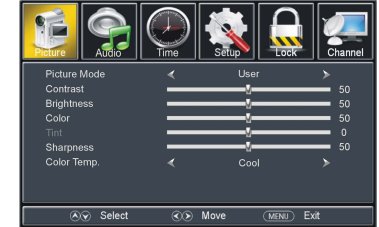

2. Contrast

The value of Contrast can be adjusted from 0-100.

3. Brightness

The value of Brightness can be adjusted from 0-100.

4. Color

The value of Color can be adjusted from 0-100.

5. Tint

The value of Tint can be adjusted from -50 to 50.

NOTE: Tint is adjustable only in certain TV system.

6. Sharpness

The value of Sharpness can be adjusted from 0-100.

NOTE: If the value of Contrast, Brightness, Color, Tint or Sharpness has been changed, the picture mode will turn to User automatically.

7. Color Temp. (Color Temperature)

Available options: Normal, Warm, Cool.

OSD Menu Operations

AUDIO

1. Sound Mode

Available options: Standard, Music, Movie, User.

2. Bass

The value of Bass can be adjusted from 0-100.

3. Treble

The value of Treble can be adjusted from 0-100.

4. Balance

The value of Balance can be adjusted from -50 to 50.

NOTE: If the value of Bass or Treble has been changed, the sound mode will turn to User automatically.

5. Surround

This item is used to turn on/off Sound Surround function.

6. AVC (Auto Volume Control)

Available options: On, Off.

7. SPDIF Type

This item is used to select preferred SPDIF audio output type.
Available options: Off, RAW, PCM.

8. Audio Language

This item is used to select preferred audio language.
NOTE: This item is adjustable only for digital programs.

9. Accessibility

This item is used to make accessibility for people who are blind or visually impaired.

Voice Guide

Turn on/off voice Guide for some texts on screen.

Voice Guide: On, Off

Volume: Weak, Middle, Strong

Speed: Weak, Middle, Strong

Pitch: Weak, Middle, Strong

Video Description

Turn on/off Video Description.



OSD Menu Operations

TIME

1. Sleep Timer

Available options: Off, 5 min, 10 min, 15 min, 30 min, 45 min, 60 min, 90 min, 120 min, 180 min, 240 min.

2. Time Zone

Available options: Eastern, Central, Mountain, Pacific, Alaska, Hawaii, Atlantic.

3. Daylight Saving Time

Available options: On, Off.

NOTE: This item is adjustable only for digital programs.

4. Clock

When an available digital program is present, this unit will get Date and Time information automatically from current program. And it's not user adjustable.

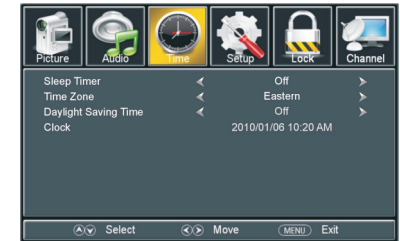

SETUP

1. Menu Language

This item is used to select preferred OSD menu language.

2. Transparency

This item is used to turn on/off Transparent OSD menu.

3. Zoom Mode

This item is used to select preferred zoom mode of display screen.
Available options: Normal, Wide, Zoom, Cinema.

NOTE: The available zoom mode may be different for different input source.

4. Noise Reduction

Available options: Off, Weak, Middle, Strong.

5. Advanced

This only adjustable for PC/VGA input signal.

6. Closed Caption

CC Mode
Available options: CC on Mute, Off, On.

Basic Selection

Available options: CC1, CC2, CC3, CC4, Text1, Text2, Text3, Text4.



OSD Menu Operations

SETUP

Advanced Selection

Available options: Service1, Service2, Service3, Service4, Service5, Service6.

Option

Mode

Available options: Default, Custom.

Font Style

Available options: Default, Font 0, Font 1, Font 2, Font 3, Font 4, Font 5, Font 6, Font 7.

Font Size

Available options: Default, Normal, Large, Small.

Font Edge Style

Available options: Default, None, Raised, Depressed, Uniform, Left Shadow, Right Shadow.

Font Edge Color

Available options: Default, Black, White, Red, Green, Blue, Yellow, Magenta, Cyan.

FG Color

Available options: Default, White, Red, Green, Blue, Yellow, Magenta, Cyan.

BG Color

Available options: Default, Black, Red, Green, Blue, Yellow, Magenta, Cyan.

FG Opacity

Available options: Default, Solid, Flashing, Translucent, Transparent.

BG Opacity

Available options: Default, Solid, Flashing, Translucent, Transparent.

NOTE: Advanced Selection and Option are adjustable only for digital programs.

7. DLC

This item is used to turn on/off Dynamic Luminance Control.

8. OverScan (HDMI mode only)

Turn on OverScan if users can not get full screen display in HDMI mode.

9. HDMI CEC

HDMI CEC

Turn on/off the HDMI CEC.

Auto Standby

If this function is enable, connected external CEC device will turn to standby mode automatically after turning off the TV.

Auto TV On

If this function is enable, the TV will power on automatically after turning on an externally connected CEC device.

HDMI ARC

If this function is enable, the users can use an external amplifier or audio decoding device that features ARC.

Device Control

Turn on /off device control.

Device List

List connected external.

10.

This item is used to reset to factory default settings.

OSD Menu Operations

LOCK

● Input the password by pressing number buttons on remote control.

NOTE: The factory default password is 0000.

1. Change Password

- Press RIGHT navigation button or ENTER button to enter it.

- Press number buttons to input the new password and input it again to finish password changing.

2. System Lock

This item is used to turn on/off system lock.

3. US

TV

- Press RIGHT navigation button or ENTER button to enter it.

- Press navigation buttons to move the cursor.

- Press ENTER button to block or unblock it.

MPAA

Available options: N/A, G, PG, PG-13, R, NC-17, X.

4. Canada

Canada English

Available options: E, C, C8+, G, PG, 14+, 18+.

Canada French

Available options: E, G, 8 ans+, 13 ans+, 16 ans+, 18 ans+.

NOTE: US, Canada, RRT Setting and Reset RRT items are adjustable only when System Lock is On.

5. RRT Rating

This item is available only when viewing programs which contain related Advance Rating information.

6. Reset RRT

This item is used to reset RRT Rating.

7. Hotel Menu

- Press RIGHT navigation button or ENTER button to enter it.

Hotel Mode: turn on/off Hotel Mode.

Boot Setting: set Picture Mode, Default Volume, MaxVolume, BootSource.

(Boot Channel & Channel Select won't work if no TV signals.)

Hotel Lock: turn on/off Tuner Lock, Keypad Lock or Menu Lock.

Power Save: select desired Power Save time.

TV to USB: export data to USB device.

USB to TV: import data from USB device.

Reset Hotel Setting: reset above hotel setting.



OSD Menu Operations

CHANNEL

1. Air/Cable

This item is used to select preferred signal receiving type.

2. Auto Scan

- Press RIGHT or ENTER button to enter it.

2.1 Cable System

This item is used to select preferred cable system.

Available options: AUTO, STD, IRC, HRC.

NOTE: This item is adjustable only when your signal type is set to Cable.

2.2 Start to Scan

- Press RIGHT or ENTER button to start auto scanning.
- Press MENU or EXIT button to exit auto channel searching.

3. Favorite

- Press RIGHT or ENTER button to enter it.
- Press UP or DOWN navigation button to select preferred channel.
- Press ENTER button to label the selected channel as a favorite one or not.

4. Show/Hide

- Press RIGHT or ENTER button to enter it.
- Press UP or DOWN navigation button to select preferred channel.
- Press ENTER button to show or hide the selected channel.

5. Channel No.

- Press LEFT or RIGHT navigation button to select preferred channel number.

6. Channel Label

- Press RIGHT or ENTER button to enter it.
- Press LEFT or RIGHT navigation button to move the cursor.
- Press UP or DOWN navigation button to adjust the value.

NOTE: If no available channel is present, Favorite, Show/Hide, Channel No., and Channel Label will not be adjustable.

7. DTV Signal

This item is not user adjustable.



OSD Menu Operations

PC SETTINGS

- Press SOURCE button on unit top or remote control to set the unit in VGA mode.
- Press MENU button to display the main menu and select Setup item. Then press DOWN navigation button to enter Setup menu page.
- Press UP or DOWN navigation button to select Advanced and press RIGHT navigation button or ENTER button to enter it.

1. H-Pos (Horizontal Position)

Available range: 0-100.

2. V-Pos (Vertical Position)

Available range: 0-100.

3. Clock

Available range: 0-100.

4. Phase

Available range: 0-100.

5. Auto

If this item is entered, it will adjust the PC screen automatically.



OSD Menu Operations

USB Operation

- Insert a USB memory device, which contains Photo or Music files, into USB slot.
- Press SOURCE button on the remote control to switch this unit to USB (or Media) mode.
- Press LEFT/RIGHT navigational button to choose between the Photo or Music page.
- Press UP/DOWN navigational button to select and press the OK button to open the file.



Photo Playback

- Select Photo tab on the USB page.
- Press UP/DOWN navigation button to select preferred folder/file and press the ENTER button to enter a folder or play selected file.

During playback

- Press UP/DOWN navigation button to play previous/next photo.
- Press LEFT/RIGHT navigation button to rotate a photo counterclockwise/clockwise.
- Press EXIT button to return to Photo menu page.

OSD Menu Operations

USB Operation

Music Playback

- Select the MUSIC tab on the USB page.
- Press UP/DOWN navigation button to select preferred folder/file and press the ENTER button to enter a folder or play selected file.



During Playback

- Press INFO button to display/hide the tool bar.

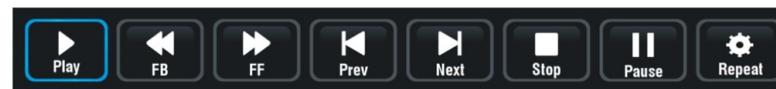

- Press LEFT/RIGHT navigation button to select preferred option and press ENTER button to confirm it.

Troubleshooting

If you have any problem, review the solutions for each symptom listed below. The following symptoms may have been caused by inappropriate adjustment rather than actual malfunction of the unit. If the trouble persists, contact the Customer Care Center, see back page for contact details.

Symptoms	Possible solutions
No power	Please check the power cord is plugged in and that the power outlet works. Unplug the power cord plug it in after 60 seconds and restart the TV.
No picture	Please check antenna connection. Station may be experiencing problems, please tune to another station. Please adjust the contrast and brightness settings.
Good picture but no sound	Please increase the volume. Please check TV is under mute mode, press MUTE button on the remote control. Please check sound settings.
Good sound but abnormal color or no picture	Please check the antenna connection.
No remote control	Batteries of remote control may have been exhausted, if necessary, please change the batteries. Clean the remote control lens. The distance between LED TV and remote control should be within 8m.
Full screen flickering under VGA	V-HEIGHT value may be set too big, restart computer and enter safe mode, then set monitor parameters to correct value according to adjustment description.
Horizontal stripes under VGA	Sample phase may be deflected, adjust phase according to picture position.
Colored dots may be present on the screen	This product is the high resolution LED display device and a few cell defects can occur in the manufacture of the LED. Several colored dots visible on the screen would be acceptable. in line with other LED manufacturers and would not mean that the LED is faulty. We hope you will understand that it could not be changed or refunded.

Picture defects and the reason



Snowy Picture

Snowy picture is usually due to weak signal. Adjust antenna or install an antenna amplifier.



Double Image or Ghosts

Double images are usually caused by reflections from tall buildings. Adjust the direction of the antenna or raise it.



Radio Wave Interference

Wave patterns are moving on the screen, which are usually caused by nearby radio transmitters or short-wave receiving equipment.



High Temperature Electrothermal Interference

Diagonal or herringbone patterns appear on the screen or part of picture is missing. This is probably caused by high temperature electrothermal equipment in a nearby hospital.



**TELEVISION DE LEDS DE ALTA DEFINICION COMPLETA
(HD) DE PANTALLA ANCHA DE 81.3 cm (32")
MODELO: ET-3200**

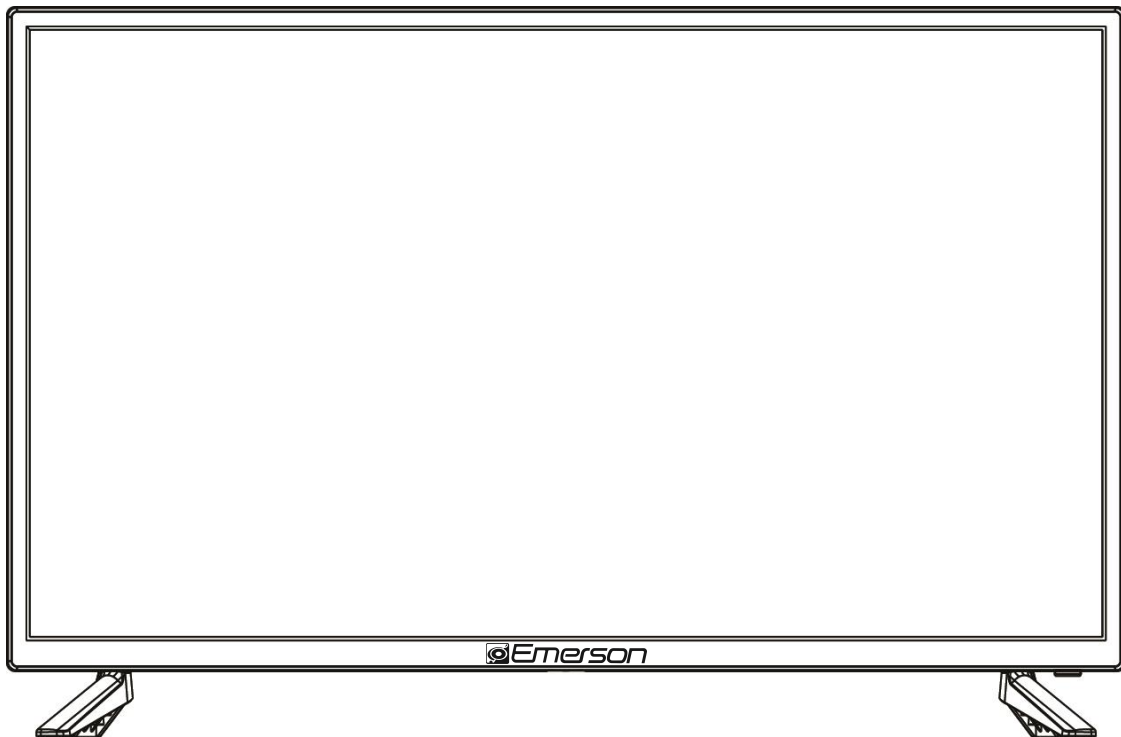

Manual de Operación

**FAVOR DE LEER EL MANUAL COMPLETAMENTE ANTES DE OPERAR ESTE PRODUCTO.
CONSERVAR EL MANUAL PARA FUTURAS REFERENCIAS**

NOTICIA FCC

Este dispositivo cumple con la parte 15 de las reglas FCC. La operación del aparato está sujeta a las dos siguientes condiciones: (1) Este aparato no puede causar interferencia perjudicial y (2) este aparato debe aceptar cualquier interferencia recibida, incluyendo interferencias que puedan causar un funcionamiento no deseado.

ADVERTENCIA: Cualquier cambio o modificación no expresamente aprobada por la parte responsable del cumplimiento puede anular la autoridad del usuario para operar este producto.

NOTA: Este producto ha sido probado y cumple con las limitaciones de un equipo digital Clase B, de acuerdo con la Parte 15 de las Normas FCC. Estos límites están diseñados para permitir una protección razonable contra interferencia dañina en una instalación residencial. Este equipo genera, usa y puede emitir energía de frecuencia radial y, de no ser instalado y utilizado de acuerdo con las instrucciones, puede causar interferencia dañina a las comunicaciones radiales. Sin embargo, no existe garantía de que la interferencia no pueda ocurrir en una instalación particular. Si este equipo causa una interferencia dañina a la recepción de la radio o la televisión, lo cual se puede determinar encendiendo y apagando el equipo, se recomienda al usuario tratar de corregir la interferencia mediante una o más de las siguientes medidas:

- Orientar o reubicar la antena receptora.
- Aumentar la separación entre el equipo y el receptor.
- Conectar el equipo a un tomacorriente o circuito de alimentación diferente al del receptor.
- Consultar a su proveedor o a un técnico de radio y televisión.

SOPORTE

Si tiene problemas con la operación de este producto, favor de consultar las instrucciones en este manual, así como las últimas noticias, recomendaciones y documentación que puede encontrar en nuestra página web www.emersonaudio.com. Si necesita asistencia futura, favor de contactar al centro de servicio autorizado.

Emerson Soporte Técnico

2320 East 49th St.

Vernon, CA 90058

Tel: (866) 411-6292

Email: support@emersonaudio.com

Hecho en China

INFORMACION DE SEGURIDAD

ADVERTENCIA

Para prevenir riesgo de fuego o choque eléctrico. No conectar la clavija con un cordón de extensión, tomacorriente u otros receptáculos al menos que las terminales de la clavija puedan insertarse completamente para evitar exposición de las terminales. No exponer este producto al goteo o salpicadura de agua, lluvia o humedad.

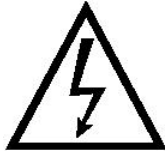

PRECAUCIÓN
RIESGO DE CHOQUE ELÉCTRICO,
NO ABRIR



IMPORTANTES INSTRUCCIONES DE SEGURIDAD

- Leer el manual completamente.
- Conservar el manual para futuras referencias.
- Recordar las advertencias.
- Seguir las instrucciones completamente.
- Desconectar el cordón de alimentación de la TV de la fuente de alimentación en las siguientes condiciones:
 - Cuando hay tormentas eléctricas (favor de desconectar el cordón de alimentación y la antena).
 - Cuando se le va dar mantenimiento o limpieza a la TV.
 - Cuando la TV no va ser usada por un periodo largo de tiempo.
- No usar limpiadores químicos o corrosivos al limpiar la TV.
- No colocar la TV bajo los rayos directos del sol o cerca de fuentes emisoras de calor.
- No colocar en la parte superior de la TV fuentes generadoras de calor, por ejemplo, velas, veladoras, calentadores.
- Dejar un espacio libre de al menos 10 cm alrededor de la TV para una adecuada ventilación.
- Colocar la TV lejos donde pueda ser dañada por la lluvia o agua (por ejemplo, cerca de una ventana).
- No colocar objetos con líquidos (como vasos) en la parte superior de la TV.
- No mover la TV cuando esta encendida.
- No tocar, empujar o rallar la superficie de la TV con objetos duros.
- Cuando la superficie de la TV está sucia, favor de limpiarla suavemente con una tela suave y limpia humedecida con limpiadores no corrosivos. No usar acetona, alcohol u productos similares.
- Tener cuidado a los daños debido a los cambios de temperatura. Los cambios de temperatura pueden dañar los componentes electrónicos internos. Esto puede generar que la pantalla de la TV se vea con borrones o manchas.
- Solicitar la ayuda técnica especializada para instalar la TV en la pared. La instalación inadecuada puede colocar la TV en una posición insegura.
- No dejar que los niños se suban en la TV o jueguen cerca de ella, para prevenir que la TV o los niños se caigan y evitar daños a los mismos.
- No golpear la TV y principalmente la pantalla con objetos duros (como una pelota dura u otros objetos) para prevenir daños a la pantalla.
- No cubrir la TV con sábanas, colchas u otros objetos cuando esta encendida. Conservar las ranuras de ventilación descubiertas para una adecuada ventilación y disipación de calor. Mantener la TV lejos del fuego.
- Las baterías no deben ser expuestas al calor excesivo como son los rayos directos del sol, fuego o similares.
- La clavija es usada como un dispositivo de desconexión principal, la clavija de ser colocada de forma que se tenga fácil acceso para desconectarla.

IMPORTANTES PRECAUCIONES DE SEGURIDAD

SEGURIDAD

Desconectar inmediatamente el adaptador (fuente de alimentación) del tomacorriente y de la TV si hay un sonido anormal o humo o la pantalla de TV tiene sonido sin imagen y contacta a su proveedor o centro de servicio autorizado.

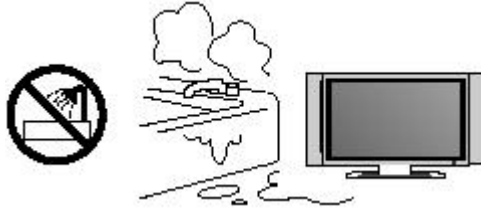

La pantalla de TV debe conservarse lejos de la lluvia, humedad o polvo para prevenir riesgos de fuego o choque eléctrico.

La TV debe mantenerse lejos de fuentes generadoras de calor o bajos los rayos directos del sol. La TV requiere una adecuada ventilación para disipar el calor interno generado por lo que se debe dejar un espacio libre de 10 cm alrededor de la TV

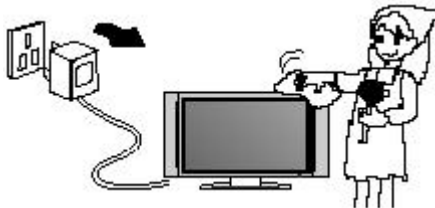
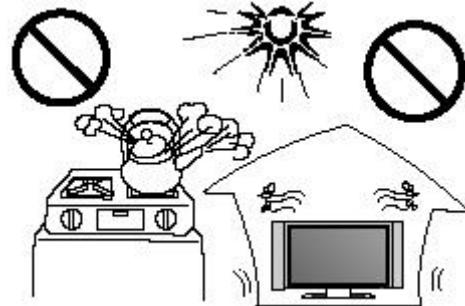

Al limpiar el gabinete de la TV, asegurarse de desconectar primero la fuente de alimentación. Limpiar suavemente con una tela suave, limpia, seca y libre de pelusa. No limpiar fuerte y repetidamente la pantalla. No limpiar o raspar la pantalla con un objeto duro.

No limpiar la TV con petróleo, productos químicos o solventes basados en alcohol ya que estos pueden dañar la pantalla o el gabinete.



IMPORTANTES PRECAUCIONES DE SEGURIDAD

SEGURIDAD

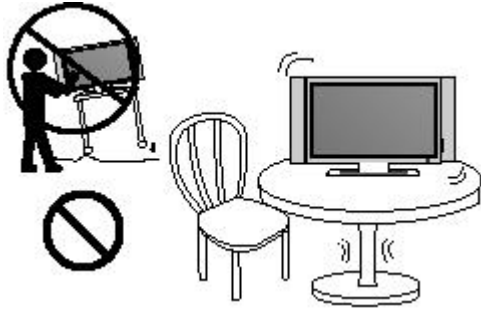

No colocar la TV sobre una superficie desnivelada o inestable para prevenir riesgo de volcadura.

No colocar el cordón de alimentación u otros cables a través del camino o piso para prevenir que lo pisen o se tropiecen. No sobrecargar el cordón de alimentación, tomacorrientes o contactos. Cuando la clavija es usada para conectar o desconectar la TV, esto debe ser fácil de usar, aunque no se recomienda.



No desarmar ni retirar la parte posterior del gabinete, en el interior hay puntos de alto voltaje que pueden causar riesgo de choque eléctrico. Los ajustes internos y la verificación solo deben ser realizado en el centro de servicio autorizado o por personal calificado.

No exponer la TV al derrame o goteo de líquidos, no colocar encima de la TV objetos llenos con líquidos como vasos, floreros, peceras, etc. No colocar encima o cerca de la TV objetos generadores de flama como velas, veladoras, etc. Desconectar la fuente de alimentación y contactar al centro de servicio autorizado si se derramo liquido o entro un objeto extraño en la TV.

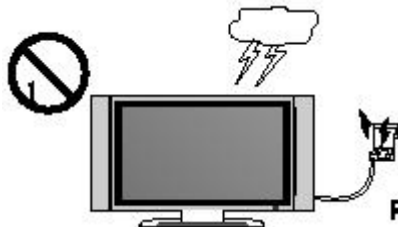

Desconectar la fuente de alimentación y la antena de la TV durante tormentas eléctricas para prevenir daños debido a sobrecargas o picos de voltaje. Mantener a las personas lejos de la antena durante las tormentas eléctricas.

INDICE

Introducción	2-3
Características	2
Especificaciones	3
Accesorios	4
Descripción General	4-7
Descripción del panel frontal y posterior	4
Descripción del panel posterior	5
Descripción del control remoto	6
Instalación de las baterías en el control remoto	7
Conexión de la antena	7
Conexiones externas	8-13
Conexión de una videocasetera	8
Conexión de un Sistema de Audio Digital	9
Conexión de una memoria USB	10
Conexión de un reproductor de DVD a través del conector HDMI	11
Conexión de una Computadora	12
Conexión de los Audífonos	13
Señales soportadas	13
Operación Básica	14
Encender / Apagar la TV	14
Menú de Operación en Pantalla	15-23
Selección de la Fuente de Entrada	15
Operación básica	15
Instalación por primera vez	15
Imagen	16
Audio	17
Tiempo	18
Ajustes	18-19
Seguro de Padres	20
Canal	21
Ajustes de la Computadora	22
Operación USB	23-24
Guía para la Solución de Problemas	25
Defectos en la imagen y razones	26

INTRODUCCION

Características

- TV con pantalla de LED-TFT
- HDTV Compatible (480i, 480p, 720p)
- Soporta TV americana estándar 8VSB / Libre 64 / 256 QAM, sistemas NTSC o ATSC
- Conectar a la computadora directamente para realizar un combo TV/Monitor
- Cero radiaciones cumpliendo con los requerimientos ecológicos de protección al medio ambiente
- Procesamiento avanzado cromático
- Subtítulos / Control de Programación
- SAP / ESTEREO / MONO / ATSC
- Puerto de entrada HDMI
- Puerto de entrada USB.

Conectores de entrada usados para conexión de equipos externos

- Conector de entrada para computadora VGA/PC
- Conector de entrada CVBS Izquierdo/Derecho
- Conector de salida para audífonos
- Conector de entrada para Antena
- Conector de entrada de audio para PC
- 3 conectores de entrada HDMI
- Puerto de entrada USB
- Conector de salida Coaxial

INTRODUCCION

Especificaciones

Pantalla	Pantalla de color con matriz activa de leds
Modelo	ET-3200
Resolución Máxima	1366 x 768
Control de Imagen	Control fino digital
Fuente de alimentación	Vca: 100-240 V~50/60 Hz, DC 12V
Sistema de recepción de TV	Sistema NTSC, Sistema ATSC
Rango de Frecuencia	Antena: 2 – 69; Cable: 2 – 125
Impedancia de entrada de la antena	75 Ω (desbalanceado)
Potencia de salida de audio	2 x 8 W
Fuente de alimentación del control remoto	3 Vcc (2 x 1,5 Vcc baterías “AAA”)
Potencia de entrada	60 W
Dimensiones	73.2 x 19.6 x 47.7 cm Aproximadamente
Peso neto	3.535 kg aproximadamente
Temperatura ambiente de operación	0 °C – 40 °C

Nota:

Las especificaciones y el diseño de este producto están sujetos a cambios sin previo aviso para mejoras de los mismos, todos los datos y dimensiones son aproximados.

ACCESORIOS

Asegurarse que los siguientes accesorios vienen incluidos con la TV. Si algún accesorio falta, favor de contactar a su vendedor



Control Remoto
con 2 baterías de
1.5 Vcc "AAA"

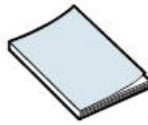

Manual de
Operación



Adaptador para
automóvil cc/cc

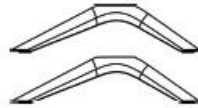

Bases para la Televisión

DESCRIPCION GENERAL

Descripción del panel frontal y posterior

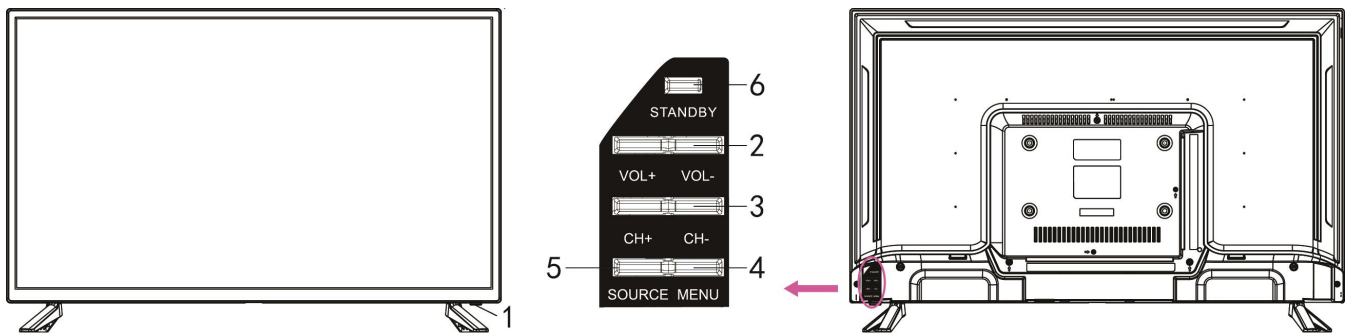

1. Sensor infrarrojo / indicador de poder
2. VOL +/-: Presionar para ajustar el volumen. En el modo de menú desplegado en pantalla, presionar "VOL +/-" para desplazarse hacia la izquierda o hacia la derecha.
3. CH +/-: Presionar para cambiar los canales. En el modo de menú desplegado en pantalla, presionar "CH +/-" para desplazarse hacia arriba o hacia abajo.
4. MENÚ: Presionar para desplegar el menú en la pantalla de la TV.
5. SOURCE: Presionar para seleccionar entre las fuentes de entrada disponibles.
6. STAND BY: Estando en el modo de espera, presionar "STAND BY" para encender la TV. Estando la TV encendida, presionar "STAND BY" para pasar al modo de espera (apagado).

DESCRIPCION GENERAL

Descripción del panel posterior

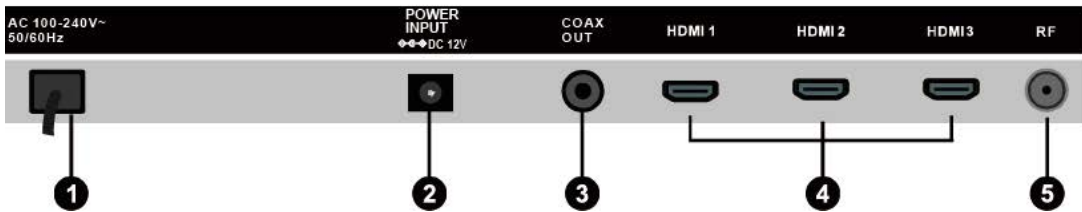
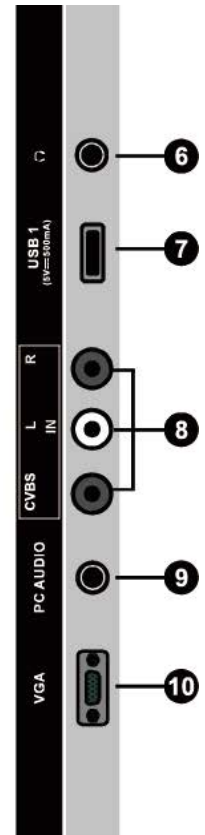
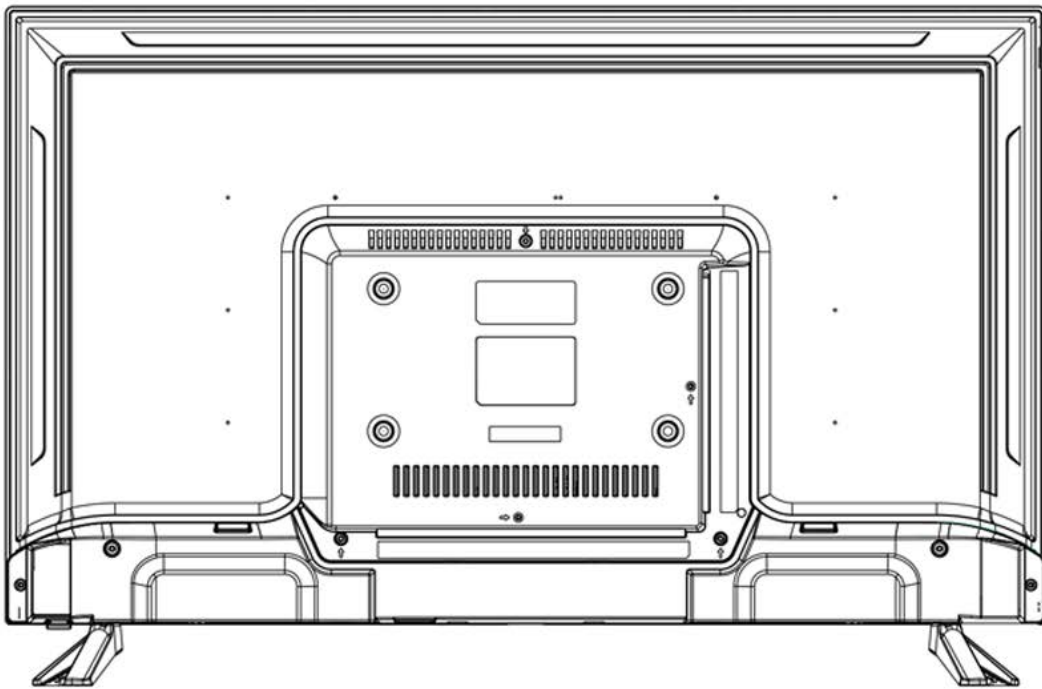

1. **AC 100-240 V~:** Entrada de alimentación de 100-240 Vca 50/60 Hz
2. **POWER INPUT:** Entrada de alimentación de 12 Vcc
3. **COAX OUT:** Conectar de salida a un dispositivo de audio digital.
4. **HDMI 1, 2, 3:** Conectores de entrada de señal HDMI
5. **RF:** Conector de entrada para antena externa o señal de cable. NTSC o ATSC.
6. **🔊:** Conectar de salida para audífonos, para escuchar en privado.
7. **USB:** Puerto USB.
8. **CVBS L/R:** Conectores de entrada de señal de video compuesta, conectar dispositivos externos como una Videocámara o Videocasetera
9. **PC AUDIO:** Conector de entrada de audio para un dispositivo externo.
10. **VGA:** Conectar a la salida VGA de una computadora.

DESCRIPCION GENERAL

Control Remoto

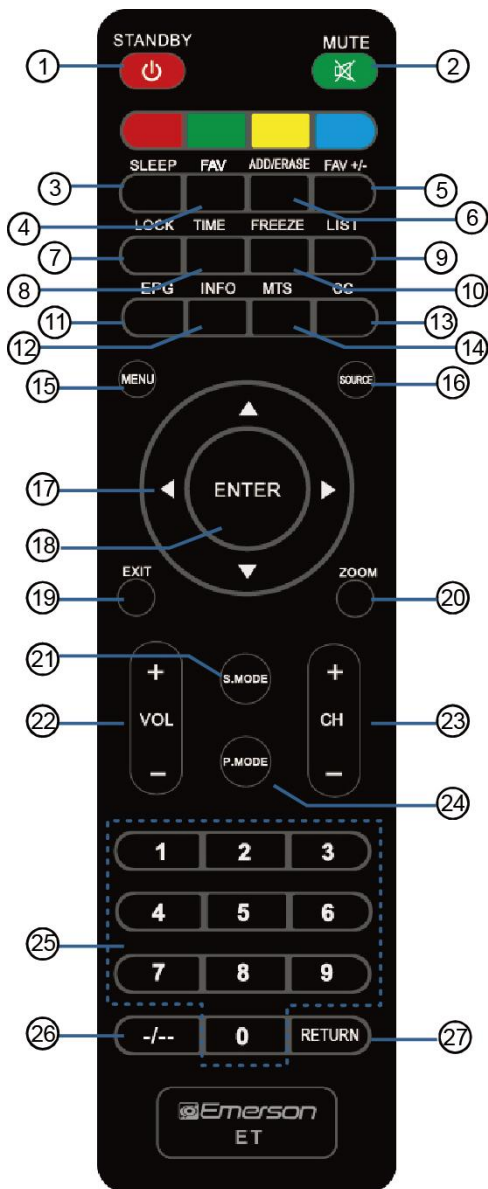



1. **STANDBY/**  – Para encender o pasar al modo de espera la TV.
2. **MUTE** – Para desactivar o activar la salida de audio.
3. **SLEEP** – Para seleccionar el temporizador deseado sueño.
4. **FAV** – Presionar para seleccionar los canales favoritos.
5. **FAV +/-** . Presionar para +/- a la lista de programas favoritos.
6. **ADD/ERASE** – Presionar para agregar el canal a la lista de favoritos. Presionar para borrar el canal de la lista de favoritos.
7. **LOCK** – Presionar para desplegar el menú del control de padres.
8. **TIME** – Presionar para desplegar el tiempo actual.
9. **LIST** – Presionar para desplegar la lista de programa de la TV.
10. **FREEZE** – Presionar para congelar la imagen.
11. **EPG** – Presionar para desplegar el menú EPG.
12. **INFO** – Presionar para desplegar la información del canal.
13. **CC** – Presionar para desplegar el subtítulo.
14. **MTS** – Presionar para seleccionar el canal de audio.
15. **MENÚ** – Presionar para desplegar el menú de ajustes de la TV.
16. **SOURCE** – Presionar para seleccionar la fuente de entrada.
17. **◀ ▶ ▲ ▼** - Presionar para desplazarse a través de las opciones.
18. **ENTER** – Presionar para aceptar.
19. **EXIT** – Presionar para salir del menú.
20. **ZOOM** – Presionar para cambiar el tamaño de la imagen.
21. **S.MODE** – Presionar para desplazarse a través de los diferentes ajustes de sonido.
22. **VOL +/-** - Presionar para ajustar el volumen.
23. **CH +/-** - Presionar para escanear los canales.
24. **P.MODE** – Presionar para desplazarse a través de los modos de video disponibles.
25. **0 – 9** – Presionar 0 – 9 para seleccionar el canal de TV directamente. El canal cambia después de 3 segundos.
26. **- / - -** - Presionar para ingresar a un numero de programa para canales de múltiples programas como 2-1, etc.
27. **RETURN** – Regresa al canal previo.

DESCRIPCION GENERAL

Instalación de las baterías en el Control Remoto

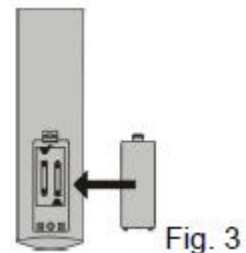
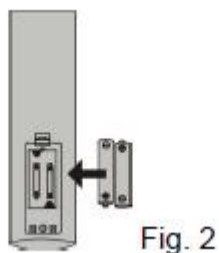
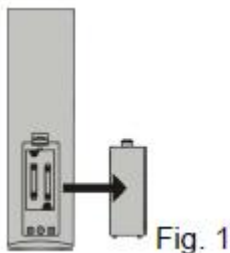
1. Retirar la tapa del compartimiento de las baterías localizado en la parte posterior del control remoto (ver fig. 1).
2. Insertar dos baterías de 1,5 Vcc tamaño "AAA" verificando la correcta polaridad. No mezclar baterías gastadas o usadas con baterías nuevas (ver fig. 2).
3. Colocar la tapa del compartimiento de las baterías nuevamente (ver fig. 3).



	<ul style="list-style-type: none">• Dirigir el control remoto hacia el sensor remoto de la TV con una distancia máxima de 7 metros y un ángulo de 30° hacia la izquierda o derecha.• Colocar las baterías usadas en un contenedor de productos reciclables, si las coloca en la basura doméstica normal esto causa daños al medio ambiente
--	---

Notas:

1. Las baterías operan durante aproximadamente un año en el modo de uso normal.
2. Si no va usar el control remoto por un periodo largo de tiempo, remover las baterías para evitar daños debido a la fuga de ácido de las baterías.
3. No mezclar baterías nuevas con usadas o de diferente tipo.
4. Las baterías no deben ser expuestas al calor excesivo como los rayos directos del sol, fuego o cosas similares.

CONEXIONES EXTERNAS

Conexión de la antena

La impedancia de la entrada de antena de la TV es de 75 ohm. Un cable coaxial de 75 ohm UHF/VHF puede ser conectado al conector para antena directamente. Si el cable para la antena es bifilar plano de 300 ohm, necesita usar un convertidor de 300 a 75 ohm para conectar la antena al conector para antena.

Antena bifilar plana de 300 ohm

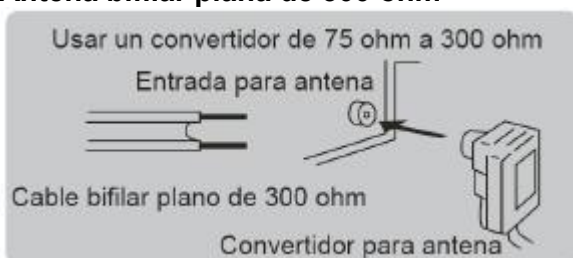

Antena coaxial circular de 75 ohm

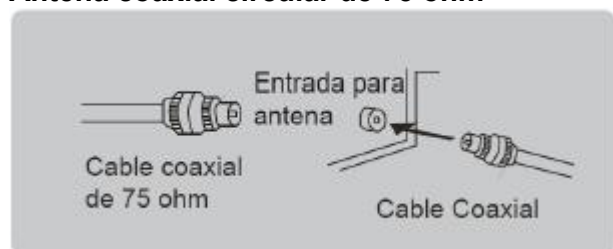

CONEXIONES EXTERNAS

Conexión de una Videocasetera

Estas instrucciones se asumen que tiene conectada a la TV una antena exterior o sistema de cable. Saltar el paso 1 si no tiene conectada la antena exterior o el sistema de cable.

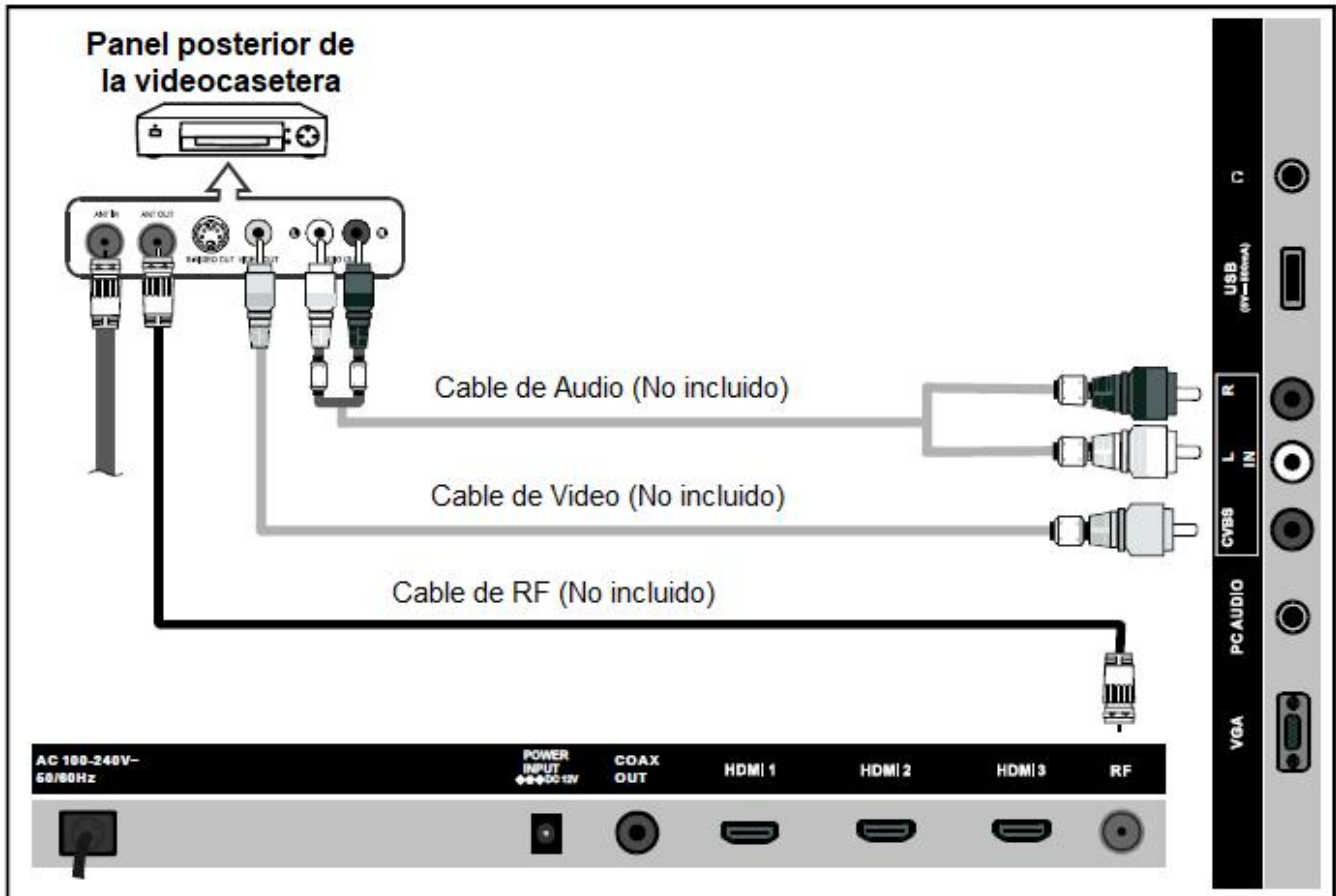

Seguir las instrucciones en la videocasetera o videocámara para reproducir el videocasete. Cada videocasetera tiene una diferente configuración en el panel de conexiones. Al conectar una videocasetera, asegurarse de verificar el color de las terminales de conexión de los cables.

Recomendamos el uso de cables con centro de ferrita.

1. Desconectar la antena exterior o el sistema de cable de la parte posterior de la TV.
 2. Conectar la antena o sistema de cable a la terminal de entrada para antena "ANT IN" de la videocasetera.
 3. Conectar el cable de RF entre la terminal de salida para antena "ANT OUT" de la videocasetera y la terminal de entrada para antena "ANT IN" de la TV.
 4. Conectar el cable de video entre el conector de salida de video "VIDEO OUT" de la videocasetera y el conector de entrada de video "CVBS de la TV.
 5. Conectar los cables de audio entre los conectores de salida de audio "L OUT" y "R OUT" de la videocasetera y los conectores de entrada de audio "L IN" y "R IN" de la TV.
- Si tiene una videocasetera monoaural (no estereofónica), usar un conector-Y (no incluido) para conectar los conectores de entrada de audio de la TV. Si la videocasetera es estereofónica, debe conectar los dos cables a los conectores de entrada de audio "L IN" y "R IN" de la TV.
 -

CONEXIONES EXTERNAS

Conexión de un Sistema de Audio Digital

Los conectores del panel posterior de la TV hacen fácil conectar un Sistema de Audio Digital a la TV.

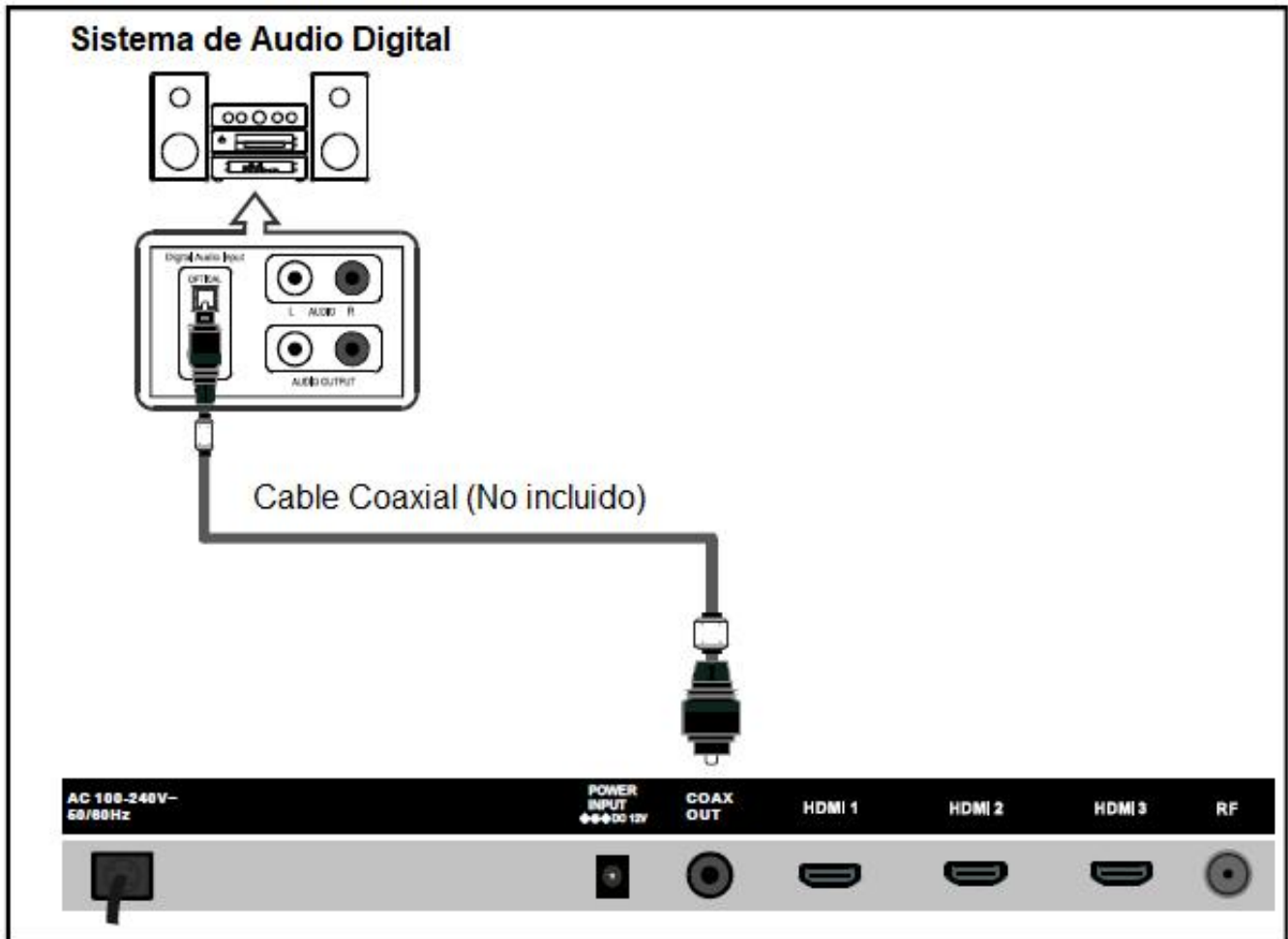

La conexión de 5.1 canales es posible cuando la TV es conectada a un sistema de audio digital que soporta 5.1 canales.

Recomendamos el uso de cables con centro de ferrita.

1. Conectar un cable coaxial entre los conectores SPDIF en la TV y los conectores de entrada de audio digital del Sistema de Audio Digital. Cuando un Sistema de Audio Digital es conectado a las terminales SPDIF, disminuye la ganancia (volumen) de la TV, ajustar el nivel de volumen con los controles del sistema de audio digital.

CONEXIONES EXTERNAS

Conexión de una memoria USB

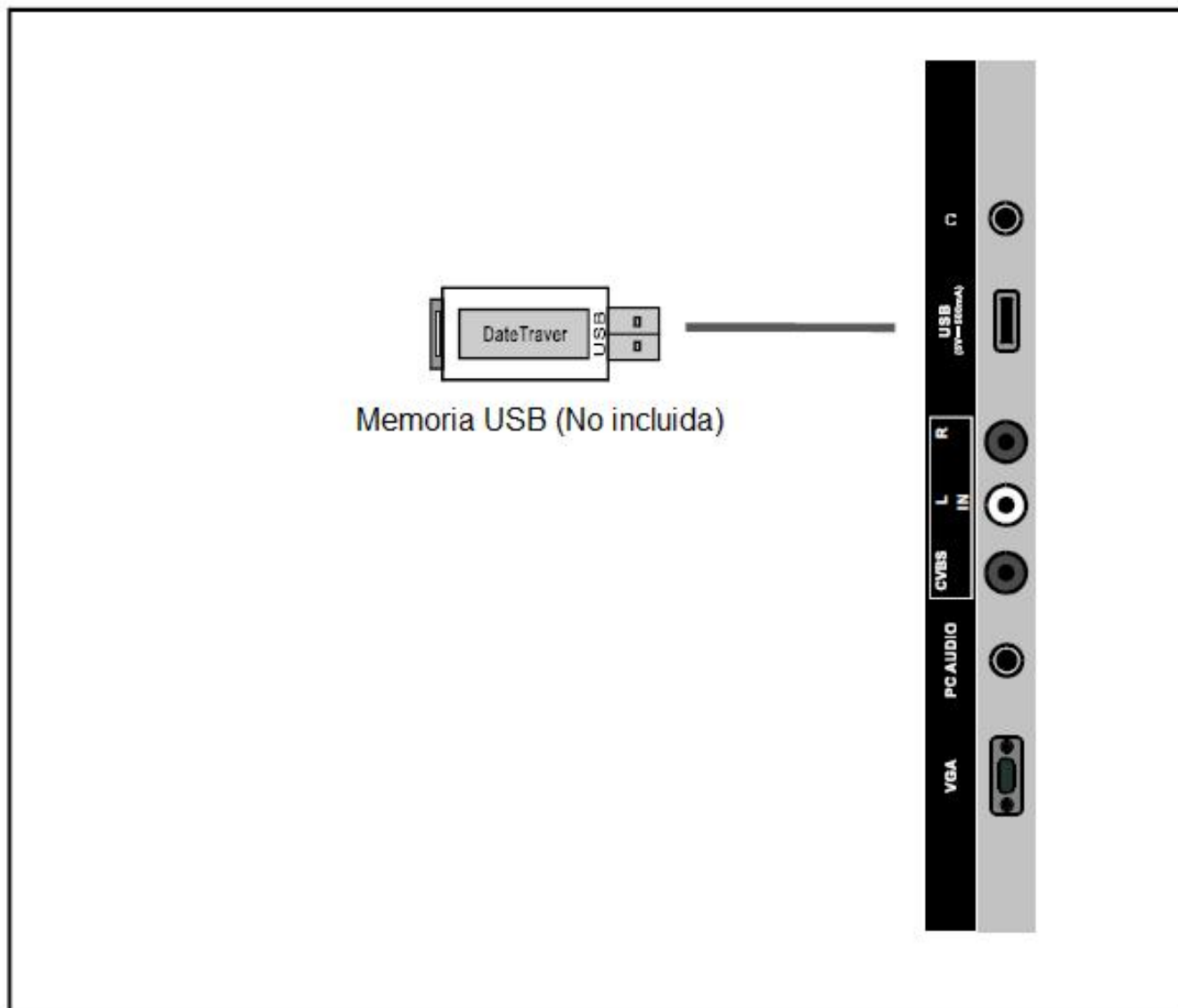

Conectar la memoria USB 2.0 en el Puerto USB de la TV para la reproducción de archivos multimedia.

1. El puerto USB solo soporta la reproducción de archivos multimedia de Música (MP3) e Imágenes (JPG). No es para cargar la batería de dispositivos externos.
2. La TV es compatible con la mayoría de dispositivos USB en el mercado. Sin embargo, no garantizamos la compatibilidad de todos los dispositivos USB, debido a los múltiples estándares de tecnología usados.

CONEXIONES EXTERNAS

Conexión de un Reproductor de DVD a través del conector HDMI

Esta conexión solo puede realizarse si el reproductor de DVD o dispositivo externo cuenta con conectores de salida HDMI.

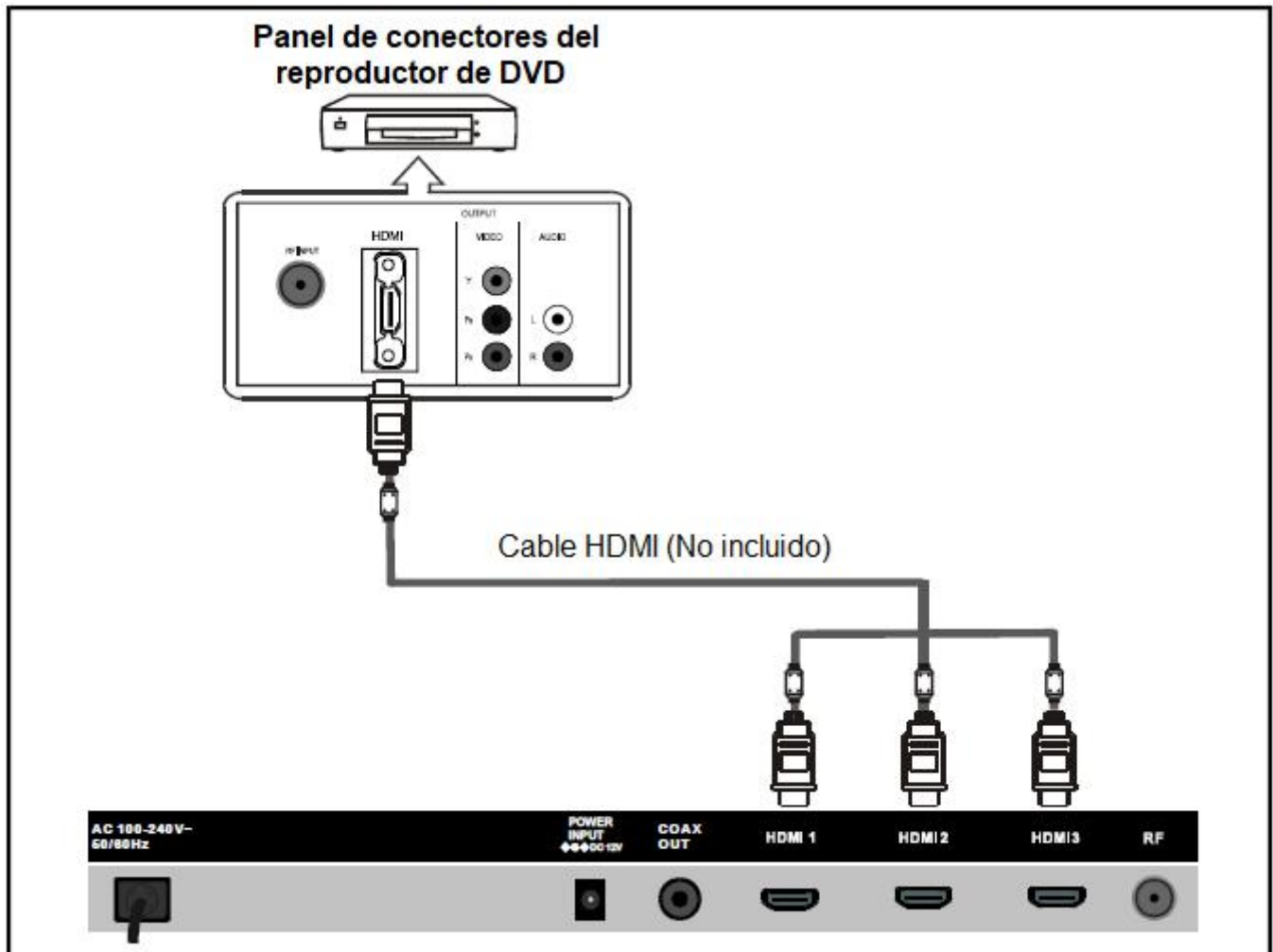

HDMI

HDMI o interfase multimedia de alta definición, es una interfase de nueva generación que habilita la transmisión de las señales de audio y video usando un cable únicamente sin compresión.

Interfase multimedia es un nombre más actual para esta, especialmente porque permite múltiples canales de audio digital (5.1 canales).

La diferencia entre HDMI y DVI es que el HDMI es un dispositivo de menor tamaño, tiene el código HDCP (Banda alta con protección de copia digital) instalado y soporta múltiples canales de audio digital.

Cada reproductor de DVD tiene una diferente configuración del panel de conexiones. Recomendamos el uso de cables con centro de ferrita.

1. Conectar el cable de HDMI entre el conector de salida de HDMI del reproductor de DVD y el conector de entrada de HDMI de la TV.

CONEXIONES EXTERNAS

Conexión de una Computadora

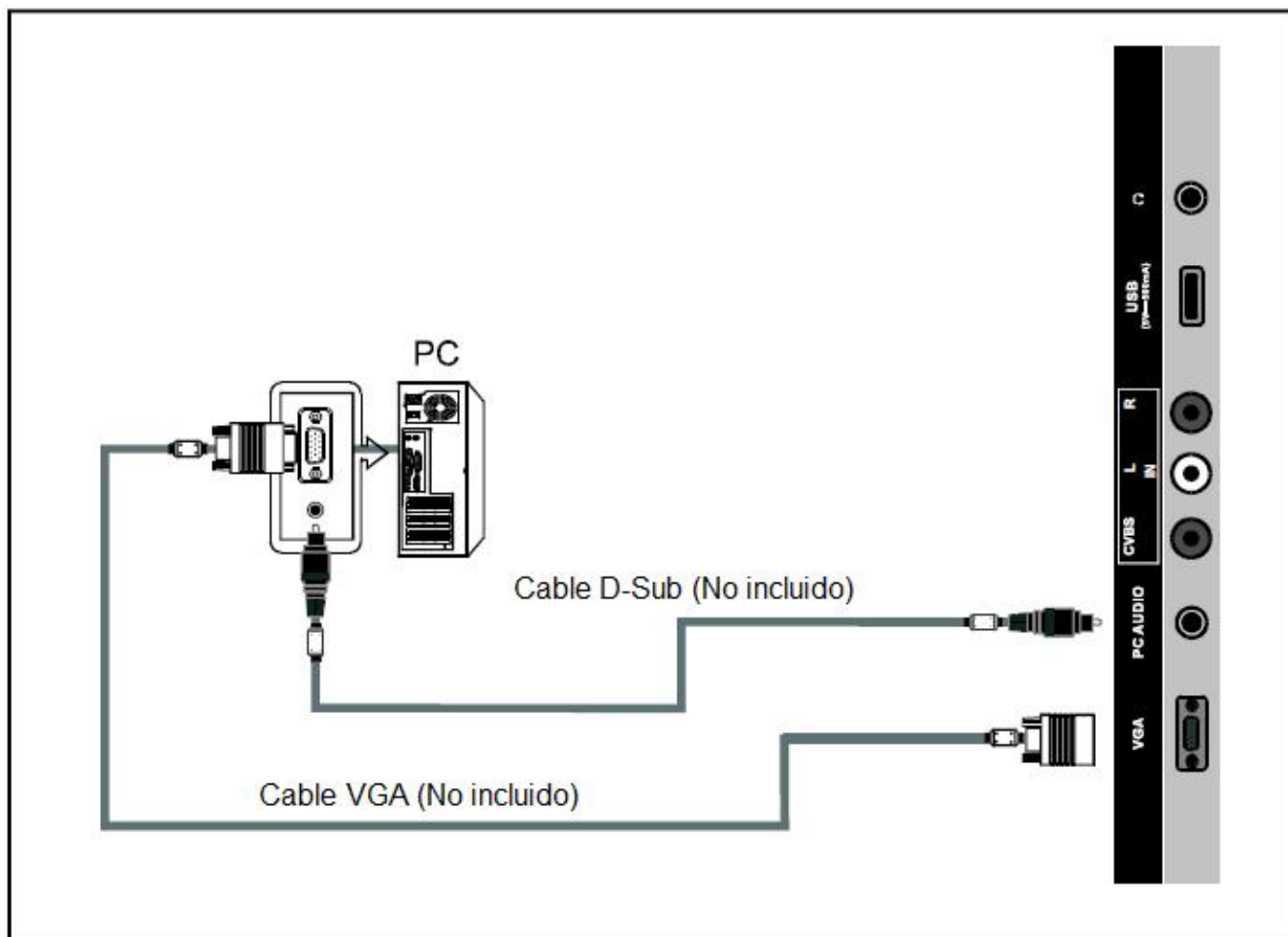

Cada computadora tiene una diferente configuración en el panel de conexiones.

Los conectores HDMI no soportan la conexión de computadora.
Recomendamos el uso de cables con centro de ferrita.

1. Conectar el cable D-Sub entre los conectores de entrada "PC AUDIO" de la TV y los conectores de salida "PC OUT" de la computadora.
2. Conectar el cable VGA entre los conectores de salida VGA de la computadora y el conector de entrada VGA de la TV.

CONEXIONES EXTERNAS

Conexión de los Audífonos

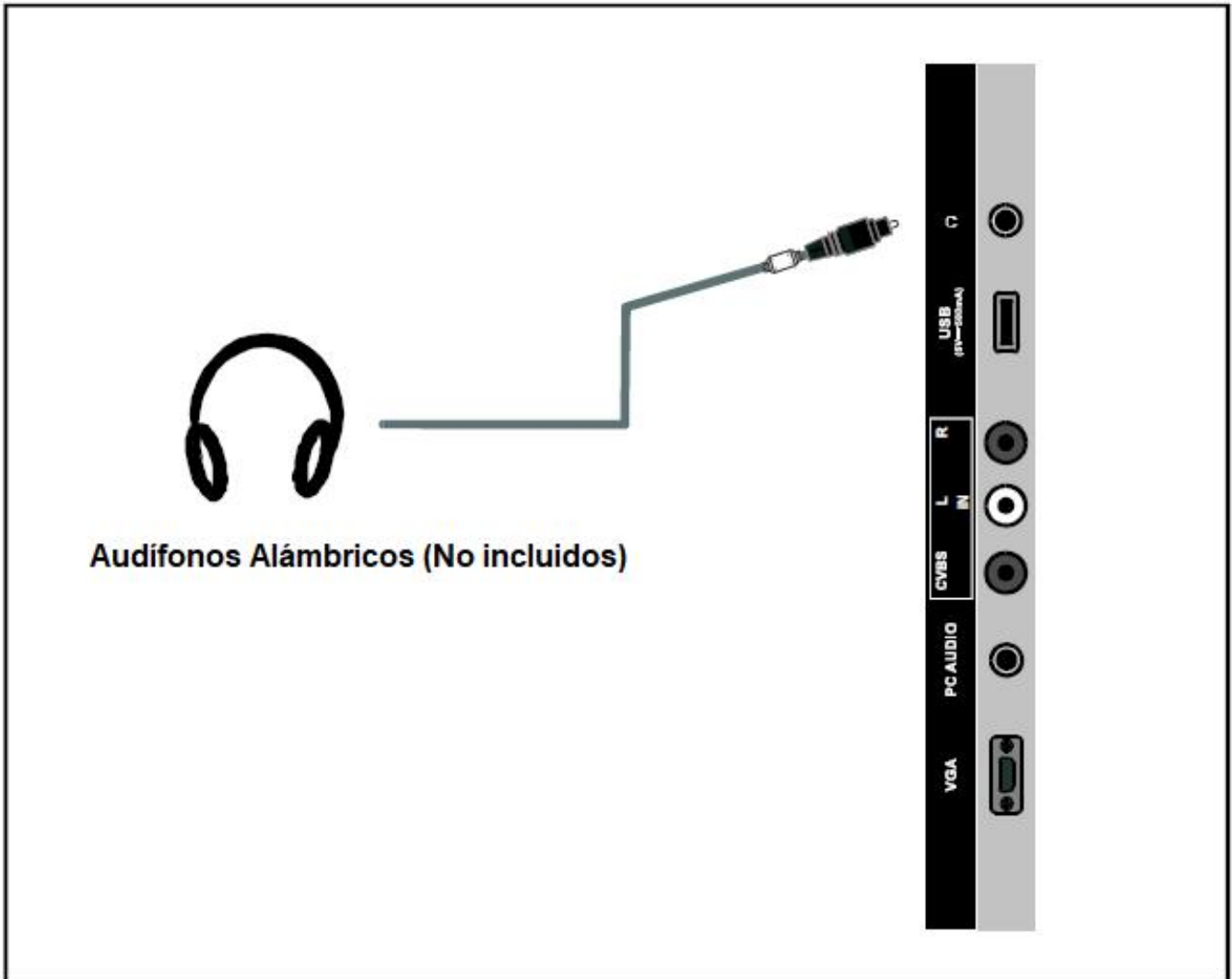



Conectar los audífonos al conector para entrada de audífonos de la TV, al conectar los audífonos las bocinas internas de la TV son desactivadas.

SEÑALES SOPORTADAS

VGA/PC	Hasta 1366 x 768 @ 60 Hz
COMPUESTO	480i, 480p, 720p
HDMI	480i, 480p, 720p, 1080i, 1080p

OPERACIÓN BÁSICA

Encender / Apagar la TV

1. Insertar el cordón de alimentación de Vca en el conector de entrada de Vca de la televisión y conectar la clavija del cordón de alimentación al tomacorriente.
2. Presionar “STANDBY / ” en el control remoto o en el panel de la TV.
3. La imagen normal se despliega en la pantalla después de 6 segundos. Si no hay señal de entrada, la pantalla despliega No señal “No Signal”.
4. Si desea apagar la TV temporalmente, presionar  en el control remoto o en el panel de la TV.
5. Si desea pagar completamente la TV, desconectar el cordón de alimentación del tomacorriente.
6. Después de apagar la TV, debe encenderla nuevamente después de pasar 5 segundos.

Estado del Indicador de Poder

Color azul: La TV se encuentra encendida.

Color rojo: La TV está en el modo de espera (apagada y conectada a la red eléctrica).

Apagado automático

Si no hay señal de entrada en cualquiera de TV modo, la TV pasa automáticamente al modo de espera en aproximadamente 10 minutos.

Memoria antes de apagar la TV

Los ajustes de la imagen y los canales prefijados son memorizados al apagar la TV. Cuando enciende la TV nuevamente, esta ópera de acuerdo a los ajustes realizados antes de apagarla.

MENU DE OPERACIÓN EN PANTALLA

Selección de la Fuente de Entrada

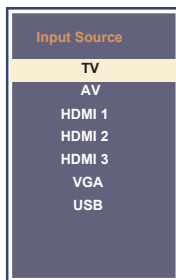

1. Presionar “SOURCE” en el control remoto o en la TV para desplegar el menú de selección de la fuente de entrada.
2. En el menú presionar “▲” o “▼” para seleccionar la fuente de entrada.
3. Finalmente presionar “ENTER” para confirmar la selección.

Operación Básica

- Presionar “MENU” en la unidad o en el control remoto para desplegar el menú principal.
- Presionar “◀” o “▶” para seleccionar la opción deseada de Imagen / Audio / Tiempo / Ajustes / Seguro / Canal.
- Presionar “▼” para entrar a la página del submenú.
- Presionar “▲” o “▼” para seleccionar la opción deseada a ajustar.
- Presionar “◀” o “▶” para ajustar el valor de la opción seleccionada.
- Presionar “▶” o “ENTER” para ir a la página de menú siguiente.
- Presionar “MENÚ” para regresar a la página de menú anterior.
- Presionar “EXIT” para salir de la página de menú.



Instalación por primera vez

Si es la primera vez que enciende la TV, un asistente de ajustes se despliega en la pantalla.

Presionar “▲” o “▼” para seleccionar la opción deseada.

Presionar “◀” o “▶” para ajustar el valor de la opción seleccionada.

Idioma del Menú

Para seleccionar el idioma del menú.

Aire / Cable

Para seleccionar el tipo de señal: Aire o Cable.

Sistema de Cable

Para seleccionar el sistema de cable de Automático, Estándar, IRC, HRC.

Nota: El sistema de cable es ajustable solo cuando el tipo de señal de entrada es de cable.

Escaneo Automático:

Seleccionar y remarcar “AUTO SCAN”, entonces presionar “ENTER” para iniciar el escaneo y almacenamiento automático de todos los canales disponibles.



MENU DE OPERACIÓN EN PANTALLA

Imagen

1. Modo de Imagen

Opciones disponibles: Usuario, Estándar, Dinámico, Suave.

2. Contraste

El valor del contraste puede ser ajustado de 0 a 100

3. Brillo

El valor del brillo puede ser ajustado de 0 a 100

4. Color

El valor del color puede ser ajustado de 0 a 100

5. Tinta

El valor de la tinta puede ser ajustado de -50 a 50

NOTA: La opción de Tinta es solo ajustable en ciertos sistemas de TV.

6. Nitidez

El valor de la nitidez puede ser ajustado de 0 a 100

NOTA: Si el valor de Contraste, Brillo, Color, Tinta o Nitidez han sido cambiados, el modo de imagen se convierte en modo de usuario automáticamente.

7. Temperatura de Color

Opciones disponibles: Normal, Templado y Frío.



MENU DE OPERACIÓN EN PANTALLA

Audio

1. Modo de Sonido

Opciones disponibles: Usuario, Estándar, Música, Película.

2. Graves

El valor de los sonidos graves puede ser ajustado de 0 a 100.

3. Agudos

El valor de los sonidos agudos puede ser ajustado de 0 a 100.

4. Balance

El valor del balance puede ser ajustado de -50 a 50.

NOTA: Si el valor de Graves o Agudos han sido cambiados, el modo de sonido se convierte en modo de usuario automáticamente.

5. Ambiente

Esta función es usada para Activar o Desactivar la función de sonido ambiente (circundante)

6. AVC (Control de Volumen Automático)

Opciones disponibles: Activado, Desactivado.

7. Tipo SPDIF

Esta función es usada para seleccionar el tipo de salida de audio SPDIF deseado.

Opciones disponibles: Desactivado, RAW, PCM.

8. Idioma de Audio

Esta función es usada para seleccionar el idioma de audio deseado.

NOTA: Esta función solo es ajustable para programas digitales.

9. Accesibilidad

Este producto se utiliza para facilitar la accesibilidad a las personas ciegas o con deficiencias visuales.

Guía de voz

Activar / desactivar la guía de voz para desplegar algunos textos en la pantalla.

Guía de voz: Activado, Desactivado

Volumen: Débil, Medio, Fuerte

Velocidad: Débil, Medio, Fuerte

Tono: Débil, Medio, Fuerte

Descripción del video

Activar / desactivar la descripción del video.



MENU DE OPERACIÓN EN PANTALLA

Tiempo

1. Reloj de Dormir

Opciones disponibles: Desactivado, 5, 10, 15, 30, 45, 60, 90, 120, 180 y 240 minutos.

2. Zona de Tiempo

Opciones disponibles: Este, Central, Montañas, Pacífico, Alaska, Hawái, Atlántico.

3. Tiempo de Ahorro de Energía

Opciones disponibles: Activado, Desactivado.

NOTA: Esta función solo es ajustable para programas digitales.

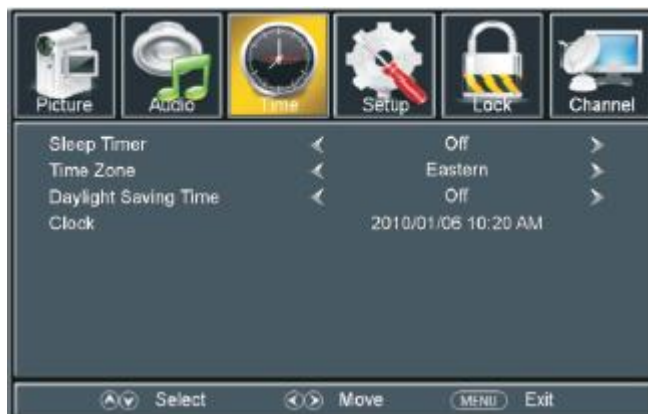

4. Reloj

Cuando un programa digital disponible está presente, esta unidad despliega la fecha y hora automáticamente del programa actual. Esta función no es ajustable por el usuario

Ajustes

1. Idioma del Menú

Esta función es usada para seleccionar el idioma de despliegue del menú deseado.

2. Transparencia

Esta función es usada para Activar o Desactivar la transparencia del menú desplegado.

3. Modo de Acercamiento

Esta función es usada para seleccionar el modo de acercamiento deseado en la pantalla.

Opciones disponibles: Normal, Extenso, Acercamiento, Cinema.

NOTA: El modo de acercamiento disponible puede ser diferente para fuentes de entrada diferentes.

4. Reducción de Ruido

Opciones disponibles: Desactivado, Bajo, Medio, Fuerte.

5. Avanzado

Esta función solo es ajustable para señales de entrada PC/VGA.

6. Subtitulo

Modo CC

Opciones disponibles: CC con silencio, Desactivado, Activado.

Selección Básica

Opciones disponibles: CC1, CC2, CC3, CC4, Texto1, Texto2, Texto3, Texto4.



MENU DE OPERACIÓN EN PANTALLA

Ajustes

Selecciones avanzadas

Opciones disponibles: Servicio1, Servicio2, Servicio3, Servicio4, Servicio5, Servicio6.

Opción

Modo

Opciones disponibles: Predeterminado, Usuario.

Estilo de Fuente

Opciones disponibles: Predeterminado, Fuente 0, Fuente 1; Fuente 2, Fuente 3, Fuente 4, Fuente 5, Fuente 6, Fuente 7.

Tamaño de Fuente

Opciones disponibles: Predeterminado, Normal, Largo, Pequeño.

Estilo del Borde de Fuente

Opciones disponibles: Predeterminado, Ninguno, Relieve, Abatido, Uniforme, Sombra Izquierda, Sombra Derecha.

Color del Borde de la Fuente

Opciones disponibles: Predeterminado, Negro, Blanco, Rojo, Verde, Azul, Amarillo, Magenta, Cian.

Color FG

Opciones disponibles: Predeterminado, Blanco, Rojo, Verde, Azul, Amarillo, Magenta, Cian.

Color BG

Opciones disponibles: Predeterminado, Negro, Rojo, Verde, Azul, Amarillo, Magenta, Cian.

Opacidad FG

Opciones disponibles: Predeterminado, Solido, Destello, Transluciente, Transparente.

Opacidad BG

Opciones disponibles: Predeterminado, Solido, Destello, Transluciente, Transparente.

NOTA: La selección avanzada y Opción son ajustables solo para programas digitales.

7. DLC

Esta función es usada para Activar o Desactivar el Control de Luminancia Dinámico.

8. Sobre escaneo (solo para el modo HDMI)

Activar el sobre escaneo si no se despliega la pantalla completamente en el modo HDMI.

9. HDMI CEC

NOTA: Conectar primero un dispositivo externo HDMI con la función HDMI CEC antes de realizar las siguientes operaciones.

HDMIC CEC: Activar o Desactivar HDMI CEC

Apagado automático del dispositivo: Si la función está habilitada, el dispositivo externo HDMI CEC se paga automáticamente al apagar la TV

Encendido automático de la TV: Si la función está habilitada, la TV se enciende automáticamente después de encender el dispositivo CEC externo conectado.

HDMI ARC: Si la función está habilitada, se puede usar un amplificador externo o decodificador de audio con la característica ARC.

Control de Dispositivos: Activar o Desactivar el control de dispositivos.

Lista de dispositivos: Desplegar la lista de dispositivos HDMI disponibles.

10. Restablecer Ajustes Predeterminados

Esta función es usada para borrar los ajustes realizados por el usuario y restablecer los ajustes predeterminados de fábrica.

MENU DE OPERACIÓN EN PANTALLA

Seguro de Padres

Ingresar la contraseña presionando los botones numéricos en el control remoto.

NOTA: La contraseña predeterminada de fábrica es 0000.

1. Cambiar Contraseña

- Presionar “▶” o “ENTER” para entrar en esta opción.
- Presionar los botones numéricos para ingresar la nueva contraseña e ingresar la contraseña de nuevo para confirmarla y finalizar el cambio de la contraseña.



2. Bloqueo del Sistema

Opciones disponibles: Activado, Desactivado.

3. USA

TV

- Presionar “▶” o “ENTER” para entrar en esta opción.
- Presionar “◀ ▶ ▲ ▼” para mover el cursor.
- Presionar “ENTER” para Bloquear o Desbloquear.

MPAA

Opciones disponibles: N/A, G, PG, PG-13, R, NC-17, X.

4. Canadá

Canadá Ingles

Opciones disponibles: E, C, C8+, G, PG, 14+, 18+.

Canadá Francés

Opciones disponibles: E, G, 8 ans+, 13 ans+, 16 ans+, 18 ans+.

NOTA: Las funciones de USA, Ajustes RRT y Restablecer RRT son solo ajustables cuando el Seguro del Sistema esta activado.

5. Rango RRT

Esta función está disponible al ver programas que contienen Avance de Información Relacionada con la Clasificación.

6. Restablecer RRT

Esta función es usada para restablecer el rango RRT.

7. Menú del Hotel

- Presionar “▶” o “ENTER” para entrar en esta opción.

Hotel Modo: Activar o Desactivar el Hotel Modo.

Configuración de arranque: Establece el modo de imagen, Predeterminado, Volumen, Volumen máximo, fuente de arranque. (Canal y Seleccionar canal no funcionan si no hay señales de TV).

Bloqueo del hotel: Activar o Desactivar el bloqueo del sintonizador, el bloqueo del teclado o el bloqueo del menú.

Ahorro de energía: Seleccione el tiempo de ahorro de energía deseado.

TV a USB: Exportar datos a un dispositivo USB.

USB a TV: Importar datos desde un dispositivo USB.

Restablecer Ajustes de Hotel: Restablecer los ajustes de la configuración del hotel.



MENU DE OPERACIÓN EN PANTALLA

Canal

1. Aérea/Cable

Esta función es usada para seleccionar el tipo de recepción de la señal deseado.

2. Escaneo Automático

- Presionar “▶” o “ENTER” para entrar en esta opción.

2.1 Sistema de Cable

Esta función es usada para seleccionar el sistema de cable deseado.

Opciones disponibles: Automático, Estándar, IRC, HRC.

NOTA: Esta función solo es ajustable cuando el tipo de señal de entrada esta ajustada a Cable.



2.2 Iniciar Escaneo

- Presionar “▶” o “ENTER” para iniciar el escaneo automático de los canales de TV.
- Presionar “MENU” o “EXIT” para salir del escaneo automático de los canales de TV.

3. Favoritos

- Presionar “▶” o “ENTER” para entrar en esta opción.
- Presionar “▲” o “▼” para seleccionar el canal de TV deseado.
- Presionar “ENTER” para etiquetar el canal seleccionado como favorito o no.



4. Mostrar / Ocultar

- Presionar “▶” o “ENTER” para entrar en esta opción.
- Presionar “▲” o “▼” para seleccionar el canal de TV deseado.
- Presionar “ENTER” para mostrar u ocultar el canal seleccionado.

5. Número de Canal

- Presionar “◀” o “▶” para seleccionar el canal de TV deseado.

6. Etiqueta del Canal

- Presionar “▶” o “ENTER” para entrar en esta opción.
- Presionar “◀” o “▶” para mover el cursor.
- Presionar “▲” o “▼” para ajustar el valor.

Nota: en caso de no haber canales disponibles, Favorito, Mostrar/Ocultar, Número de canal, no podrán ser ajustados.

7. Señal DTV

Esta función no es ajustable por el usuario.

MENU DE OPERACIÓN EN PANTALLA

Ajustes de la Computadora

- Presionar “SOURCE” en la unidad o en el control remoto para ajustar la unidad al modo de VGA.
- Presionar “MENÚ” para desplegar el menú principal y seleccionar la opción de ajustes “SETUP”. Entonces, presionar “▼” para entrar a la página del menú de ajustes.
- Presionar “▲” o “▼” para seleccionar la opción de “Avanzado”, entonces presionar “▶” o “ENTER” para entrar.

1. Posición Horizontal

Rango disponible: 0 a 100

2. Posición Vertical

Rango disponible: 0 a 100

3. Reloj

Rango disponible: 0 a 100

4. Fase

Rango disponible: 0 a 100

5. Automático

Esta función es seleccionada para ajustar la pantalla de la computadora automáticamente.



MENU DE OPERACIÓN EN PANTALLA

Operación USB

- Antes de cualquier operación, insertar la memoria USB que contiene los archivos de Música e Imágenes en el puerto USB de la TV.
- Presionar “SOURCE” en la unidad o en el control remoto para seleccionar el modo de USB.
- Presionar “◀” o “▶” para seleccionar la opción de “Música / Imágenes” en el menú principal.
- Presionar “▲” o “▼” para seleccionar el archivo deseado.



Reproducción de archivos de Imagen

- Seleccionar la Imagen deseada en el menú principal.
- Presionar “▲” o “▼” para seleccionar el archivo/carpeta deseada y presionar “ENTER” para entrar a la carpeta o reproducir el archivo seleccionado.

Durante la reproducción:

- Presionar “▲” o “▼” para reproducir la imagen siguiente o anterior.
- Presionar “◀” o “▶” para rotar la imagen en sentido de las manecillas del reloj o en sentido contrario.
- Presionar “EXIT” para regresar a la página de selección de archivos.

OPERACIÓN USB

Reproducción de los archivos de Música

- Seleccionar la función de Música en el menú principal.
- Presionar “▲” o “▼” para seleccionar el archivo/carpeta deseada y presionar “ENTER” para entrar a la carpeta o reproducir el archivo seleccionado.



Durante la reproducción:

- Presionar “INFO” para Desplegar u Ocultar la barra de herramientas.



- Presionar “◀” o “▶” para seleccionar la opción deseada y presionar “ENTER” para confirmarla.

GUIA PARA LA SOLUCION DE PROBLEMAS

Si la TV presenta problemas, favor de consultar la siguiente guía para la solución de problemas. Los siguientes problemas pueden ser causados por un ajuste inadecuado o mala conexión. Si el problema persiste llevar la TV al centro de servicio autorizado.

No hay poder	<p>Verificar si el cordón de alimentación está conectado al tomacorriente.</p> <p>Desconectar el cordón de alimentación y volver a conectarlo después de 60 segundos y encender la TV nuevamente.</p>
No hay imagen	<p>Verificar la conexión de la antena exterior o el sistema de cable.</p> <p>El canal puede presentar problemas, favor de sintonizar otro canal.</p> <p>Ajustar el brillo y contraste de la imagen.</p>
Buena imagen, pero sin sonido	<p>Incrementar el nivel de volumen.</p> <p>Verificar que la TV no esté activada en el modo de silencio, presionar "MUTE" en el control remoto.</p> <p>Verificar los ajustes de sonido.</p>
Buen sonido, pero color anormal o sin imagen	<p>Verificar la conexión de la antena exterior o el sistema de cable.</p>
El control remoto no opera	<p>Las baterías del control remoto están agotadas, favor de cambiar las baterías.</p> <p>Limpiar el lente del control remoto.</p> <p>Verificar la distancia y ángulo entre el control remoto y el sensor remoto de la TV.</p> <p>Verificar que no exista ningún obstáculo entre el control remoto y el sensor remoto de la TV.</p>
Pantalla completa oscilando en el modo VGA	<p>El valor ajustado de la altura vertical puede ser muy alto.</p> <p>Reiniciar la computadora y entrar al modo de seguridad, entonces ajustar los parámetros del monitor a los valores correctos de acuerdo a la descripción de los ajustes.</p>
Rallas horizontales en el modo VGA	<p>La fase de muestreo puede ser desviada, ajustar la fase de acuerdo a la posición de la imagen.</p>
Puntos de color aparecen en la pantalla	<p>Este producto es de una pantalla de leds de alta resolución y unos pocos defectos pueden ocurrir en la fabricación de la pantalla de leds. Varios puntos de color visibles en la pantalla pueden ser aceptables.</p> <p>De acuerdo con otros fabricantes de pantallas de leds, esto no es una falla. Esperamos comprenda que esto no puede ser cambiado.</p>

DEFECTOS EN LA IMAGEN Y RAZONES



IMAGEN CON NIEVE

La imagen con nieve es normalmente debido a una señal débil. Ajustar la antena o instalar un amplificador de antena.



IMAGEN DOBLE O CON FANTASMAS

La imagen doble es normalmente causada por reflexión de edificios altos. Ajustar la dirección de la antena levantarla.



INTERFERENCIA DE ONDAS DE RADIO

Los patrones de ondas se desplazan en la pantalla, esto normalmente es causado por la cercanía con radio transmisores o por las ondas cortas de los sintonizadores de radio.



INTERFERENCIA ELECTROTÉRMICA DE ALTA TEMPERATURA

Patrones diagonales aparecen en la pantalla o parte de la imagen se pierde. Esto probablemente es causado por las altas temperaturas de equipos electro térmicos en un hospital cercano.