

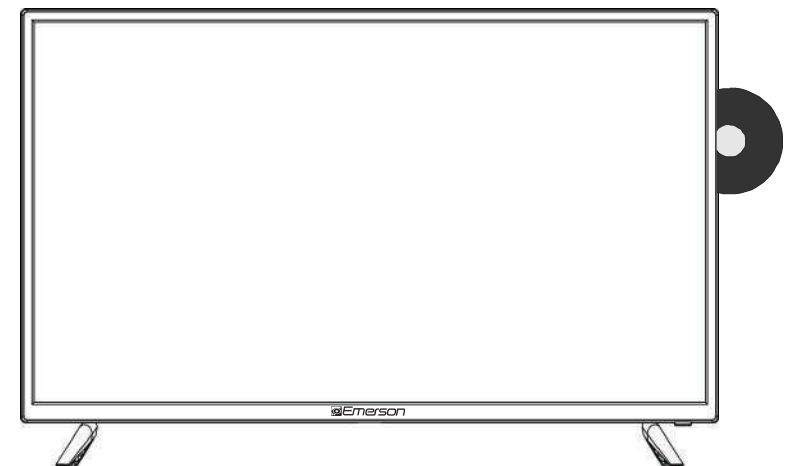

**32" CLASS HD LED TV  
WITH DVD PLAYER**

**MODEL NO.: ETD-3250**



**Instruction Manual**

**PLEASE READ CAREFULLY BEFORE USE**

**USER'S MANUAL**

## FCC Notice

This device complies with Part 15 of the FCC Rules. Operation is subject to the following two conditions: (1) this device may not cause harmful interference, and (2) this device must accept any interference received, including interference that may cause undesired operation.

Warning: Changes or modifications to this unit not expressly approved by the party responsible for compliance could void the user's authority to operate the equipment.

NOTE: This equipment has been tested and found to comply with the limits for a Class B digital device, pursuant to Part 15 of the FCC Rules. These limits are designed to provide reasonable protection against harmful interference in a residential installation. This equipment generates, uses and can radiate radio frequency energy and, if not installed and used in accordance with the instructions, may cause harmful interference to radio communications.

However, there is no guarantee that interference will not occur in a particular installation. If this equipment does cause harmful interference to radio or television reception, which can be determined by turning the equipment off and on, the user is encouraged to try to correct the interference by one or more of the following measures:

- Reorient or relocate the receiving antenna.
- Increase the separation between the equipment and receiver.
- Connect the equipment into an outlet on a circuit different from that to which the receiver is connected.
- Consult the dealer or an experienced radio/TV technician for help.

## Support

If you have problems with your device, please consult the instructions in this manual. Please also visit us on the web at [www.emersonaudio.com](http://www.emersonaudio.com) to get up to the minute news, alerts, and documentation for your device. For additional assistance, please contact Emerson Technical support.

**Emerson Technical Support**  
2320 East 49th St.  
Vernon, CA90058  
Tel: (866) 411-6292  
Email: [support@emersonaudio.com](mailto:support@emersonaudio.com)  
Made in China

## Safety Information

### Warning

To prevent fire and/or electric shock, do not use this plug with an extension cord, receptacle or other outlet unless the blades can be fully inserted to prevent blade exposure. Do not expose this appliance to rain or moisture.



### Important Safety Instructions

Read these instructions.

Keep these instructions.

Heed all warnings.

Follow all instructions.

Please, unplug the TV power cord when the following conditions occur:

-When there is a thunderstorm (Please, unplug the power cord and antenna).

-When cleaning the TV set.

-When the TV set is not used for a long time.

Do not use corrosive solvents when cleaning the TV set.

Do not put the TV set in direct sunlight or near heat.

Do not put a heat source, such as a candle or heater, on top of or near the TV set.

Leave plenty of space (at least 10cm) around the TV set for ventilation.

Place the TV set away from where it can become wet (such as near a window).

Do not put a container with liquid (such as a vase) on top of the TV set.

Do not move the TV set when the power is on.

Do not touch, push, or scratch the surface of the TV set with hard materials or items. When TV surfaces are dirty, please use a wet cotton cloth or soft cloth with non-corrosive cleaners to clean it carefully. Do not use acetone, toluene or alcohol to clean the TV set. Avoid excess moisture, which can damage inner electronic components. If too much moisture is present, the TV screen may appear blurry or spotty. It is recommended that a technician install the TV set on a wall, if such placement is desired.

An incorrect wall installation will be unsafe and hazardous.

Do not let children climb on or play around the TV set to avoid falls, collisions, damage, and/or injuries.

Do not hit the TV panel with hard objects.

Do not cover the TV set with blankets or other objects when it is connected to a power source, which may cause overheating and fire.

Batteries shall not be exposed to excessive heat such as direct sunlight, fire or the like. The power plug is used to disconnect the device. The disconnected device will not operate while unplugged.

## Important Safety Precautions

### Safety

Immediately pull out the AC power plug if there is an abnormal sound or smell or the LED TV has sound but no picture, and contact customer support.



The LED TV should be kept free from any moisture and dust to prevent electrical shock and short circuits. Do not cover the ventilation openings with blankets, tablecloths, curtains, etc. While plugged in.

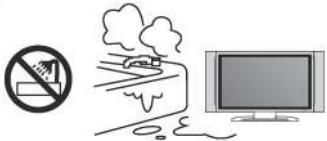

Keep the LED TV away from any heat sources or direct sunlight. To ensure good ventilation, allow 10 cm. between the LED TV and other appliances or built-in cabinet walls.



When you wipe the front cabinet, please make sure the power plug is pulled out and use a soft, dry, lint-free cloth and handle it with care. Do not repeatedly wipe the panel, nor scrape, tap or strike the panel with a hard object.



Do not wipe the LED TV with any petrol, chemical or alcohol based solvents as it will lead to product damage of the panel and cabinet.



## Important Safety Precautions

### Safety



Do not place the LED TV on an unstable surface.

To avoid tripping or damage to the power cord, do not place the power cord or cables across a walkway. Do not overload the electrical outlet or extension cable. The power plug should easily plug and unplug from the electrical socket. Do not force the plug into/out of the socket.

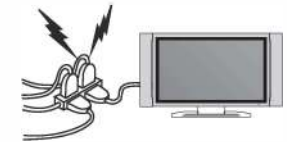

Do not disassemble the back cover, as it contains high voltages inside and will cause electric shock. Only qualified professionals should conduct internal adjustments, maintenance, and checks.

Do not expose the TV set to water, vapor, or moisture of any kind. Objects filled with liquid shall not be placed on or near the device. Do not place the LED TV near an open flame, such as lit candles. If there is moisture in the TV, immediately unplug the TV and contact customer support.

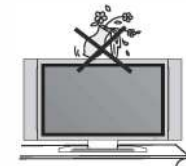

Unplug the power cord and antenna cable during electrical storms to prevent damage to the LED TV from electrical surges. Keep clear of the antenna cable during electrical storms.

## Table of Contents

Introduction	
Features	2
Specifications	3
Accessories	4
General Description	4-9
Overview of front and back panel	4
Overview of back panel	5
Overview of remote control	6-8
Installing Batteries in the remote control	9
Antenna connection	9
External Connection	10-16
Connecting VCR	10
Connecting Digital Audio System	11
Connecting USB	12
Connecting DVD Player/Set-Top Box via HDMI	13
Connecting PC	14
Connecting a Headphone	15
Supporting signals	15
Basic operation	16
Turning the TV On and Off	16
OSD Menu Operations	17-25
INPUT SOURCE SELECTION	17
BASIC OPERATION	17
FIRST TIME INSTALLATION	17
PICTURE	18
SOUND	19
TIME	20
SETUP	20-21
LOCK	22
CHANNEL	23
PC SETTINGS	24
USB Operation	24-25
DVD Setup Menu	26
Troubleshooting	27
Picture defects and the reason	28

## Introduction

### Features

- TV uses a TFT LED display screen
- HDTV Compatible (480i, 480p, 576i, 576p, 720p)
- Supports American TV Standards 8VSB/Free 64/256QAM, NTSC System, ATSC System
- Connect directly to computer to achieve a TV/monitor.
- Zero X radiation complies with green environment protection requirement
- Advanced Chroma Processing
- Closed captioning/Program Control
- SAP/STEREO/MONO; ATSC.
- HDMI input
- USB input

### Input terminals used for external equipment connection

One computer VGA/PC input	One PC Audio input
One CVBS L/R input (AV)	Three HDMI input
One EARPHONE output	One USB input
One ANTENNA input	One Coaxial output

## Introduction

### Specifications

Display screen type	Color active matrix LED display
Model	ETD-3250
The maximum resolution	1366 × 768
Image control	Fine digital control
Power supply	AC 100-240V~50/60Hz, DC 12V
TV reception	NTSC System, ATSC System
Frequency range	Antenna: 2~69; Cable: 2~125
Antenna input impedance	75Ω (Unbalance)
Sound output	2 * 8W
Power supply for remote controller	DC 3V (Two AAA size batteries)
Power consumption	60 W
Dimensions (LXWXH)	28.82 * 7.54 * 18.9 Inch
Weight (Net weight)	8.38 lbs
Operation environment temperature	32 ℉ ~104 ℉

#### Note:

Design and specification modification maybe made at any time without prior notice; all data and dimensions are approximations.

## Accessories

Please make sure the following items are included with your LED TV. If any items are missing, contact your dealer.

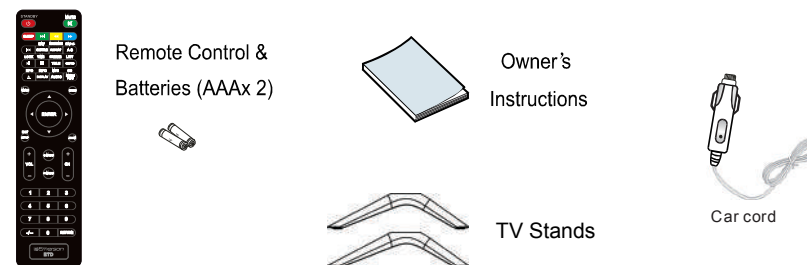

## General Description

### Overview of front and back panel

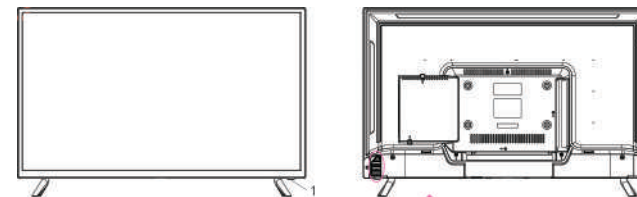

- Remote control sensor / Power indicator
- VOL +/-  
Press to increase/decrease the volume.
- CHANNEL- /   
Press to select previous channels.  
/ After placed a disc in the disc tray, press this button to play the disc and press it again to pause.
- CHANNEL+ /   
Press to select next channels.  
/ Press this button when the power is on the disc will eject. Press it again the disc is pulled in automatically.
- MENU  
Press to see an on-screen menu of your TV.
- SOURCE  
Toggles between all the available input sources.
- STANDBY  
Press STANDBY button to toggle between normal and standby mode.

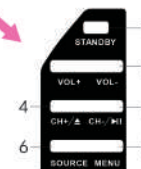

## General Description

### Overview of back panel

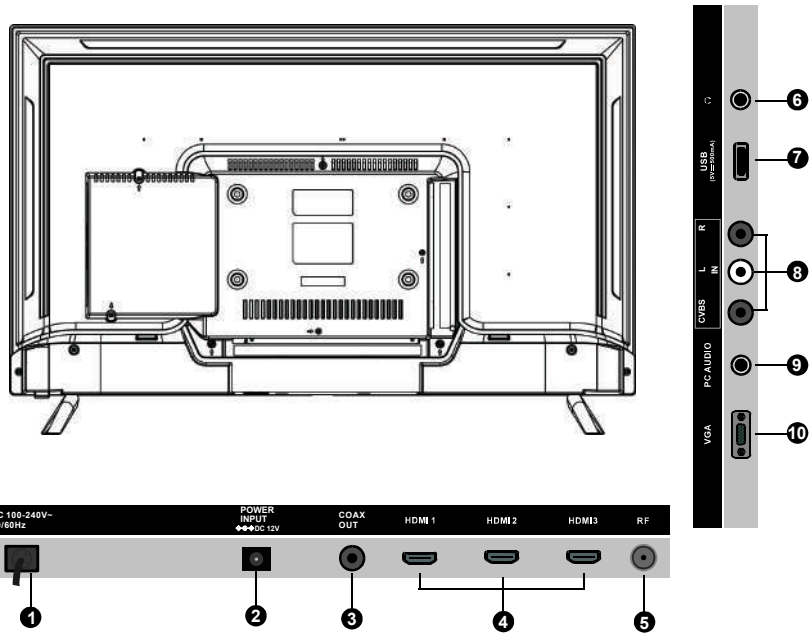

- |  |   |
|--|---|
| 1. Power input   | 7. USB (TV)<br>USB input  |
| 2. Power input (DC)  | 8. CVBS L/R<br>Video input for external devices,<br>such as a camcorder or VCR. |
| 3. COAXIAL<br>Connect to a Digital Audio device.                                 | 9. PC AUDIO<br>Audio input for external devices.                                |
| 4. HDMI 1 & 2 & 3<br>Connect to the HDMI jack of a device<br>with a HDMI output. | 10. VGA/PC IN<br>Connect to the video output jack on<br>your PC.                |
| 5. ANTENNA INPUT<br>Connect to an antenna or cable<br>NTSC & ATSC .              |   |
| 6. EARPHONE<br>Connect a set of phone for private<br>listening.                  |   |

## General Description

### Overview of remote control

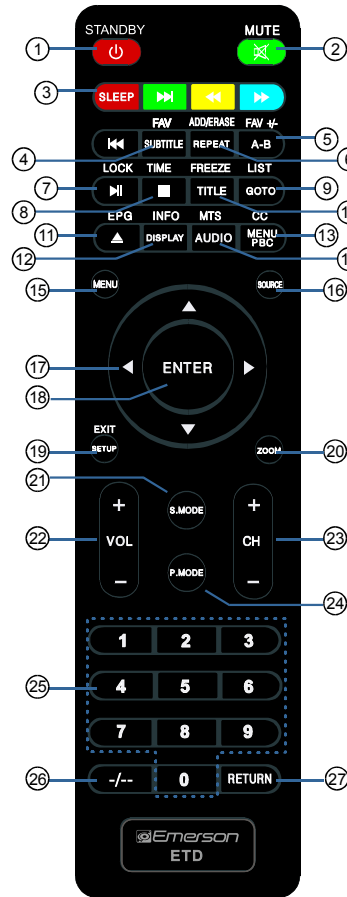

1. **STANDBY:** Turn the TV on/off.
  2. **MUTE:** Press to mute the sound.
  3. **SLEEP:** Set the sleep timer.
  4. **FAV:** Select favorite channels.
  5. **FAV +/-:** Press to watch next / previous favorite program.
  6. **ADD:** Add this program to the favorite channels list.
- ERASE:** Delete this program from the favorite channels list.
7. **LOCK:** Press to display the Lock menu.
  8. **Time:** Press to display current time.
  9. **LIST:** Press to display the TV program list.
  10. **FREEZE:** Press to freeze the screen.
  11. **EPG:** Press to display the EPG menu.
  12. **INFO:** Display channel information.
  13. **CC:** Press to display the closed caption.
  14. **MTS:** Press to select the audio channels.
  15. **MENU:** TV system setup.
  16. **SOURCE:** Press to change input source.
  17. **ARROW buttons:** Use to move cursor up/down/left/right.
  18. **ENTER:** Validation key.
  19. **EXIT:** Press to exit menu.
  20. **ZOOM:** Press to change the screen scale.
  21. **S.MODE:** Press to cycle through the different sound settings.
  22. **VOL +/-:** Press to increase/decrease the sound level.
  23. **CH +/-:** Press to scan through channels.
  24. **P.MODE:** Press repeatedly to cycle through the available video picture modes.
  25. **Number key (0-9):** Press 0-9 to select a TV channel directly when you are watching TV. The channel changes after several seconds multiple program channel such as 2-1, etc.
  26. **-/-:** Press this button to enter a program number for multiple program channel such as 2-1, etc.
  27. **RETURN:** Return to the previous channel viewed.

## General Description

### Overview of remote control

#### DVD Mode :

When in DVD mode, use the arrows in the bottom section of the remote to operate the menus etc.

#### EJECT BUTTON(▲)

Press the EJECT button when the power is on the disc will eject. Put the disc in the slot slightly, with the data side facing towards you. Press EJECT button again the disc is pulled in automatically, and the unit starts playing automatically (Without auto play function for JPEG discs).

#### MENU PBC BUTTON

Press menu button and the screen will display "Root Menu", select item according to your preference. (This button is valid to DVD disc possessing multilayer Menu). PBC button lets you play Video CDs, interactively. If PBC is on, you can use the number buttons to select tracks in the menu. If PBC is off, you can select the tracks directly.

#### AUDIO BUTTON

When play DVD, by pressing this button, you can change the audio language from the one selected at the initial settings to a different language, available.

#### REPEAT BUTTON(REP)

Press the REPEAT button one time, it repeats the chapter. Press it again and it repeats the Title. Press the third time and it repeats All. Press the fourth time and the repeat function cancel.

#### A-B REPEAT BUTTON(REPA-B)

Press the A-B button once to set point A Press the A-B button a second time to set point B. After setting the program repeat playing from A to B. Pressing the A-B button a third time will cancel the repeat.

#### TITLE BUTTON

Press TITLE button, there will have an screen indication "TITLE".

Press the direction or numeric buttons to select

your favourite title. Will play from the first chapter of the selected title.(for DVD disc only)

ENTER: Validation key. (bottom section of ENTER button for DVD function only)

ARROW BUTTONS (◀▶/▲▼):Use to move cursor up/down/left/right. (direction buttons of bottom section for DVD function only)

SUBTITLE: This function may enable you to select multi subtitle languages  
Press the SUBTITLE button to get desired display.

DISPLAY: Press display button to show the the information of the DVD player.

#### GO TO BUTTON

Press this button to go to desired position . The player provides below search mode.

DVD T/T 00/07CH 002/003⊙ 00:01:30

[DVD]

CD TRK 01/15 ◀ HDCP⊗ 00:01:30

[CD]

When the above items are showed on LED screen, you can input numbers to locate desired sector.

The number you input is invalid if it is beyond the track's capacity.

## General Description

### Overview of remote control

#### PLAY AND PAUSE BUTTON(▶/⏸)

Press this button to start playback. Press this button again to pause playback.

#### STOP BUTTON(■)

Press button once to stop. Press button to resume from where you stopped.

Press button Twice to stop. Press button to start from beginning. In order to protect the disc, press button then press EJECT button to take the disc out. When the disc is ejected, hold the disc edge to prevent scratches.

When not using the DVD function (in standby mode or using others modes for a long time), please take out the disc to protect the DVD loader and the disc.

#### PREV/NEXT BUTTON(◀/▶)

When playing a DVD disc, press PREV to play the previous chapter. when playing a VCD, CD disc, press PREV to play the previous track.

When playing a DVD disc, press NEXT to play, the next chapter. when playing a CD disc, press NEXT to PLAY the next track.

#### FR/FF BUTTON(◀/▶)

To Use Fast Forward or Fast Reverse:

1. When playing a DVD, press FF button to fast forward through the disc. Press FR button to fast reverse through the disc.
2. Press PLAY button to resume normal playback.

#### SETUP

Press this button to enter DVD setup menu page and then press navigation buttons to select and adjust selected item.

## General Description

### Installing Batteries in the Remote Control

#### Installing Batteries

- 1 Open the battery compartment cover on the back side.

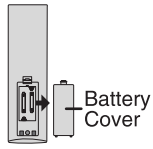

- 2 Insert two AAA batteries inside the battery compartment with their + and - ends aligned as indicated. Do not mix old and new batteries or different types of batteries.

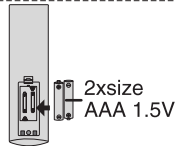

- 3 Close the cover.

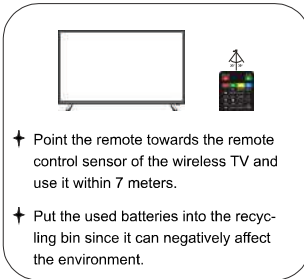
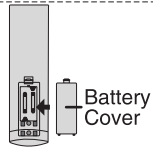

† Point the remote towards the remote control sensor of the wireless TV and use it within 7 meters.

† Put the used batteries into the recycling bin since it can negatively affect the environment.

#### Note:

- Batteries should last for 1 year under normal use.
- If you do not intend to use the remote control for a long period of time, remove the batteries to prevent damage due to leakage.
- Do not use old and new batteries together.
- The batteries or battery pack shall not be exposed to excessive heat such as direct sunlight, fire, or other heat sources.

## External Connection

### Antenna connection

Antenna input impedance of this unit is 75ohm. VHF/UHF 75ohm coaxial cable can be connected to the antenna jack directly, if the antenna cable is 300ohm parallel flat feeder cable, you need to use the 300ohm/75ohm converter to connect the antenna cable to the antenna jack. For details Please refer to the following drawing.

#### Antennas with 300ohm flat twins Leads

#### Antennas with 75ohm Round Leads

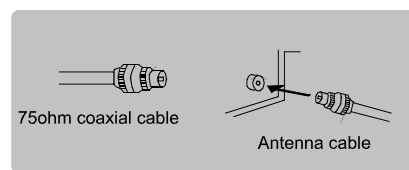
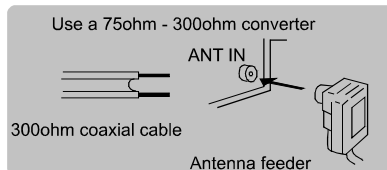

## External Connection

### Connecting VCR

These instructions assume that you have already connected your TV to an antenna or a cable TV system. Skip step 1 if you have not yet connected to an antenna or a cable system.

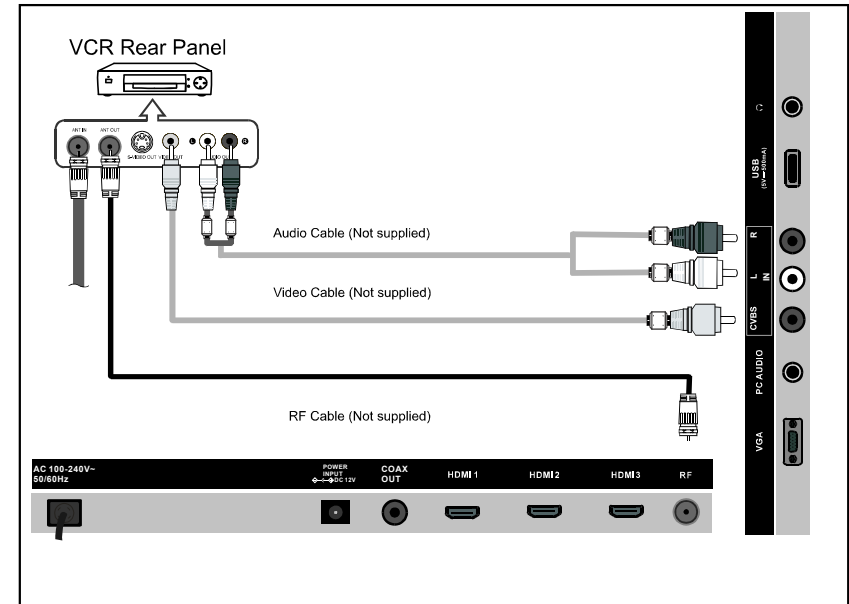

Follow the instructions in Viewing a VCR or Camcorder Tape to view your VCR tape. Each VCR has a different back panel configuration.

When connecting a VCR, match the color of the connection terminal to the cable. We recommend the use of cables with a Ferrite Core.

1. Unplug the cable or antenna from the back of the TV.
2. Connect the cable or antenna to the ANT IN terminal on the back of the VCR.
3. Connect an RF Cable between the ANT OUT terminal on the VCR and the ANT IN terminal on the TV.
4. Connect a Video Cable between the VIDEO OUT jack on the VCR and the VIDEO IN jack on the TV.
5. Connect Audio Cables between the AUDIO OUT jacks on the VCR and the AUDIO L and AUDIO R jacks on the TV.
  - If you have a mono (non-stereo) VCR, use a Y-connector (not supplied) to hook up to the right and left audio input jacks of the TV. If your VCR is stereo, you must connect two cables.



## External Connection

### Connecting Digital Audio System

The rear panel jacks on your TV make it easy to connect a Digital Audio System to your TV.

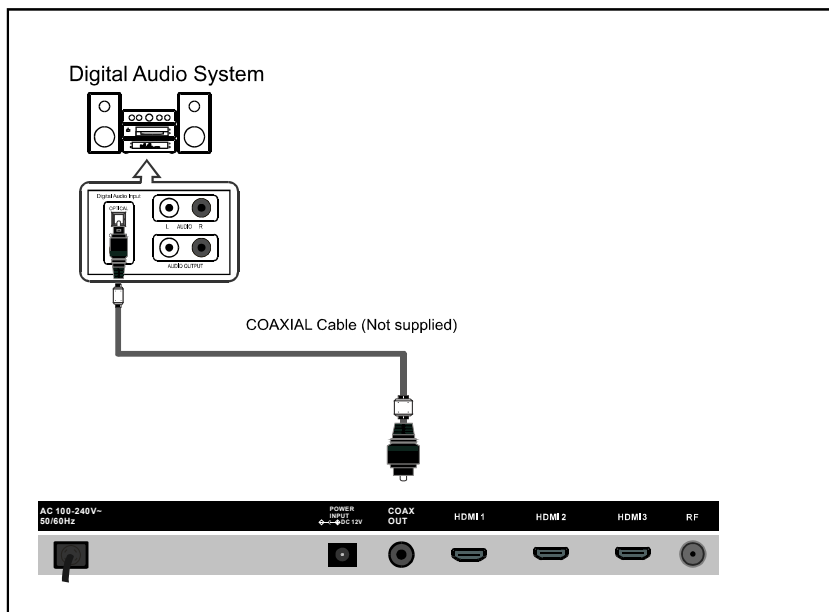

5.1 CH audio is possible when the TV is connected to an external device supporting 5.1 CH.

We recommend the use of cables with a Ferrite Core.

1. Connect a COAXIAL Cable between the SPDIF jacks on the TV and the Digital Audio Input jacks on the Digital Audio System. When a Digital Audio System is connected to the SPDIF terminal: Decrease the gain (volume) of the TV, and adjust the volume level with the system's volume control.

## External Connection

### Connecting USB

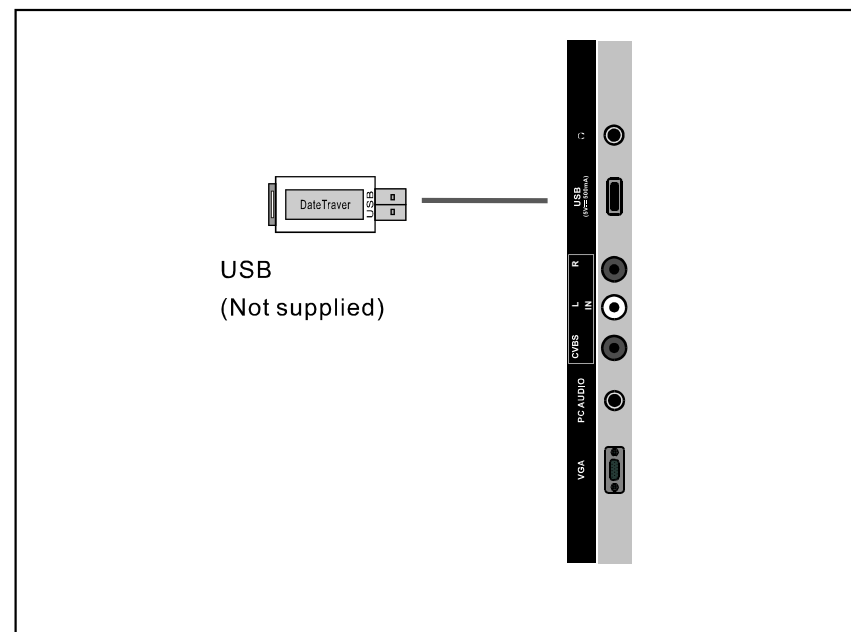

Connect a USB 2.0 memory device into USB slot of this TV for multimedia files playback.

1. This USB slot only supports Music (MP3) and Photo (JPG) multimedia files playback.
2. This TV is compatible with most USB devices in the market. However, we cannot guarantee the compatibility of all USB devices, due to multiple technology standards used.

## External Connection

### Connecting DVD Player/Set-Top Box via HDMI

This connection can only be made if there is a HDMI Output connector on the external device.

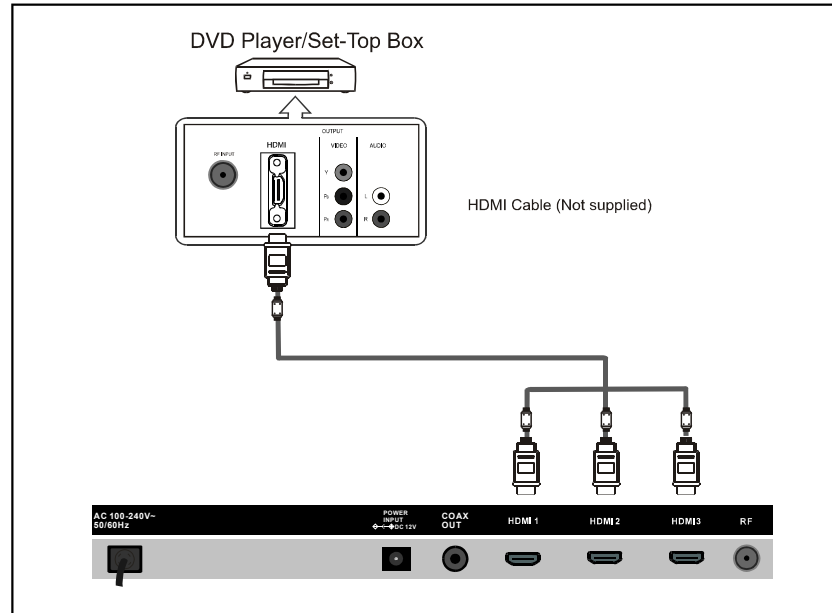

What is HDMI.

HDMI, or high-definition multimedia interface, is a next-generation interface that enables the transmission of digital audio and video signals using a single cable without compression.

Multimedia interface is a more accurate name for it especially because it allows multiple channels of digital audio (5.1 channels).

The difference between HDMI and DVI is that the HDMI device is smaller in size, has the HDCP(High Bandwidth Digital Copy Protection) coding feature installed, and supports multi-channel digital audio.

Each DVD player/STB has a different back panel configuration.

We recommend the use of cables with a Ferrite Core.

1. Connect an HDMI Cable between the HDMI connector on the TV and the HDMI connector on the DVD player/Set-Top Box.

## External Connection

### Connecting PC

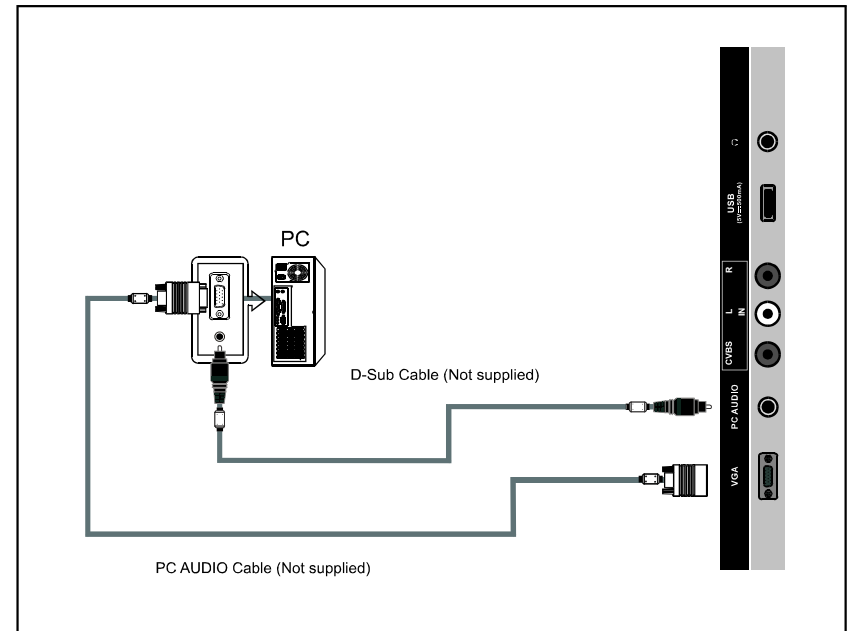

Each PC has a different back panel configuration.

The HDMI jacks do not support PC connection.

We recommend the use of cables with a Ferrite Core.

1. Connect a D-Sub Cable between RGB/PC IN connector on the TV and the PC output connector on your computer.
2. Connect the PC audio input jack on the TV.

## External Connection

### Connecting a Headphone

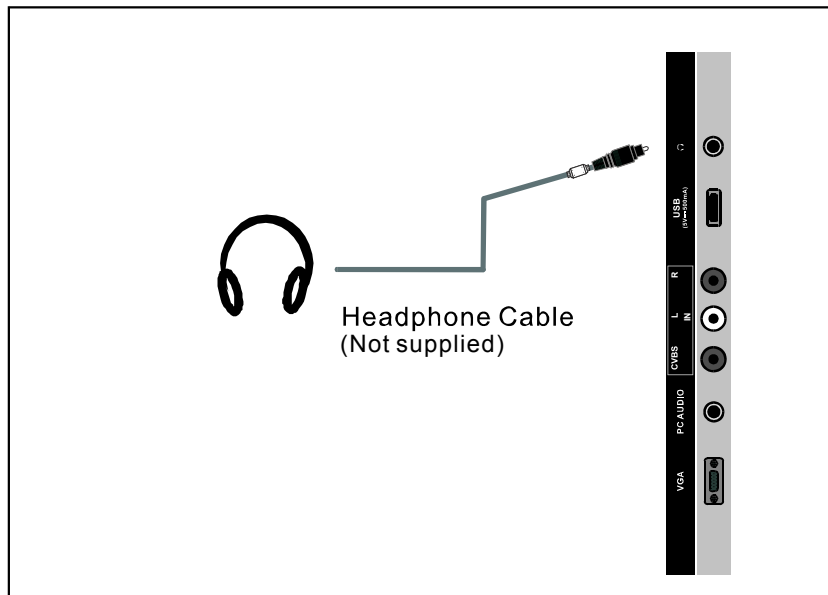

Plug headphone connector into headphone jack on the TV. Then the TV speaker will be muted.



### Supporting signals

VGA/PC	Up to 1366 * 768 @60Hz
COMPOSITE	480i, 480p, 576i, 576p
HDMI	480i, 480p, 576i, 576p, 720p, 1080i, 1080p

## Basic Operation

### Turning the TV On and Off

#### How to turn the TV on or off

1. Insert the power cord plug into a polarized AC outlet.
  2. Press  button on remote control or STANDBY button on the LED TV.
  3. Normal picture will be displayed on the screen after 6 seconds. If no signal input, "No Signal" will be displayed on the screen.
  4. If temporary POWER off is required, press  button on remote control or STANDBY button on the LED TV.
  5. If you want to completely switch off the power for this unit, unplug the power cord from the electrical outlet.
  6. After switching off the unit, do not turn on the TV again for at least 5 seconds.
- Status indication lamp  
Blue: In power on mode.  
Red: In standby mode.

#### Auto power off

If there is no signal input in TV mode, the TV will automatically access the standby state in approximately 10 minutes.

#### Memory before turning TV off

The settings of picture and the preset channels will be memorized after turning off the unit. After restarting, the unit will work according to the mode set before being turned off.

## OSD Menu Operations

### INPUT SOURCE SELECTION

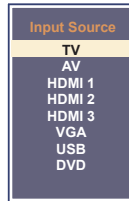

Press SOURCE button to display the input source list;  
Press ▼/▲ button to select the input source you want to watch;  
Press ENTER button to enter the input source;

### BASIC OPERATION

- Press MENU button on unit or remote control to display the main menu.
- Press LEFT or RIGHT navigation button to select Picture/Sound/Time/Setup/Lock/Channel.
- Press DOWN navigation button to enter submenu page.
- Press UP or DOWN navigation button to select the option that want to adjust.
- Press LEFT or RIGHT navigation button to adjust selected option to desired value.
- Press RIGHT navigation button or ENTER button to enter next menu page.
- Press MENU button to return to previous menu page.
- Press EXIT button to exit menu page.



### FIRST TIME INSTALLATION

If this is your first time turning on this TV, Setup Wizard will appear on the screen.

- Press UP or DOWN navigation button to select preferred item.
- Press LEFT or RIGHT navigation button to adjust the value.
- Press DOWN navigation button to Go to next step.

#### Menu Language

To choose your menu language.



#### Air/Cable

To choose your signal type: Air, Cable.

#### Cable System

To choose your Cable System: AUTO, STD, IRC, HRC.

**NOTE:** Cable System is adjustable only when your signal type is set to Cable.

#### Auto Scan

Highlight Auto Scan, press ENTER to search and store all available channels.



## OSD Menu Operations

### PICTURE

#### 1. Picture Mode

Available options: User, Standard, Dynamic, Mild.

#### 2. Contrast

The value of Contrast can be adjusted from 0-100.

#### 3. Brightness

The value of Brightness can be adjusted from 0-100.

#### 4. Color

The value of Color can be adjusted from 0-100.

#### 5. Tint

The value of Tint can be adjusted from -50 to 50.

**NOTE:** Tint is adjustable only in certain TV system.

#### 6. Sharpness

The value of Sharpness can be adjusted from 0-100.

**NOTE:** If the value of Contrast, Brightness, Color, Tint or Sharpness has been changed, the picture mode will turn to User automatically.

#### 7. Color Temp. (Color Temperature)

Available options: Normal, Warm, Cool.



## SOUND

### 1. Sound Mode

Available options: Standard, Music, Movie, User.

### 2. Bass

The value of Bass can be adjusted from 0-100.

### 3. Treble

The value of Treble can be adjusted from 0-100.

### 4. Balance

The value of Balance can be adjusted from -50 to 50.

**NOTE:** If the value of Bass or Treble has been changed, the sound mode will turn to User automatically.

### 5. Surround

This item is used to turn on/off Sound Surround function.

### 6. AVC (Auto Volume Control)

Available options: On, Off.

### 7. SPDIF Type

This item is used to select preferred SPDIF audio output type.  
Available options: Off, RAW, PCM.

### 8. Audio Language

This item is used to select preferred audio language.

**NOTE:** This item is adjustable only for digital programs.

### 9. Accessibility

This item is used to make accessibility for people who are blind or visually impaired.

### Voice Guide

Turn on/off voice Guide for some texts on screen.

**Voice Guide:** On, Off

**Volume:** Weak, Middle, Strong

**Speed:** Weak, Middle, Strong

**Pitch:** Weak, Middle, Strong

### Video Description

Turn on/off Video Description.



## TIME

### 1. Sleep Timer

Available options: Off, 5 min, 10 min, 15 min, 30 min, 45 min, 60 min, 90 min, 120 min, 180 min, 240 min.

### 2. Time Zone

Available options: Eastern, Central, Mountain, Pacific, Alaska, Hawaii, Atlantic.

### 3. Daylight Saving Time

Available options: On, Off.

**NOTE:** This item is adjustable only for digital programs.

### 4. Clock

When an available digital program is present, this unit will get Date and Time information automatically from current program. And it's not user adjustable.

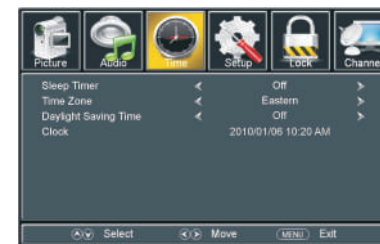

## SETUP

### 1. Menu Language

This item is used to select preferred OSD menu language.

### 2. Transparency

This item is used to turn on/off Transparent OSD menu.

### 3. Zoom Mode

This item is used to select preferred zoom mode of display screen.

Available options: Normal, Wide, Zoom, Cinema.

**NOTE:** The available zoom mode may be different for different input source.

### 4. Noise Reduction

Available options: Off, Weak, Middle, Strong.

### 5. Advanced

This only adjustable for PC/VGA input signal.

### 6. Closed Caption

#### CC Mode

Available options: CC on Mute, Off, On.

#### Basic Selection

Available options: CC1, CC2, CC3, CC4, Text1, Text2, Text3, Text4.



## OSD Menu Operations

### SETUP

#### **Advanced Selection**

Available options: Service1, Service2, Service3, Service4, Service5, Service6.

#### **Option**

##### *Mode*

Available options: Default, Custom.

##### *Font Style*

Available options: Default, Font 0, Font 1, Font 2, Font 3, Font 4, Font 5, Font 6, Font 7.

##### *Font Size*

Available options: Default, Normal, Large, Small.

##### *Font Edge Style*

Available options: Default, None, Raised, Depressed, Uniform, Left Shadow, Right Shadow.

##### *Font Edge Color*

Available options: Default, Black, White, Red, Green, Blue, Yellow, Magenta, Cyan.

##### *FG Color*

Available options: Default, White, Red, Green, Blue, Yellow, Magenta, Cyan.

##### *BG Color*

Available options: Default, Black, Red, Green, Blue, Yellow, Magenta, Cyan.

##### *FG Opacity*

Available options: Default, Solid, Flashing, Translucent, Transparent.

##### *BG Opacity*

Available options: Default, Solid, Flashing, Translucent, Transparent.

**NOTE:** Advanced Selection and Option are adjustable only for digital programs.

#### **7. DLC**

This item is used to turn on/off Dynamic Luminance Control.

#### **8. OverScan (HDMI mode only)**

Turn on OverScan if users can not get full screen display in HDMI mode.

#### **9. HDMI CEC**

##### **HDMI CEC**

Turn on/off the HDMI CEC.

##### **Auto Standby**

If this function is enable, connected external CEC device will turn to standby mode automatically after turning off the TV.

##### **Auto TV On**

If this function is enable, the TV will power on automatically after turning on an externally connected CEC device.

##### **HDMI ARC**

If this function is enable, the users can use an external amplifier or audio decoding device that features ARC.

##### **Device Control**

Turn on /off device control.

##### **Device List**

List connected external.

#### **10. Restore Default**

This item is used to reset to factory default settings.

## OSD Menu Operations

### LOCK

● Input the password by pressing number buttons on remote control.

**NOTE:** The factory default password is 0000.

#### **1. Change Password**

- Press RIGHT navigation button or ENTER button to enter it.

- Press number buttons to input the new password and input it again to finish password changing.



#### **2. System Lock**

This item is used to turn on/off system lock.

#### **3. US**

##### **TV**

- Press RIGHT navigation button or ENTER button to enter it.

- Press navigation buttons to move the cursor.

- Press ENTER button to block or unblock it.

##### **MPAA**

Available options: N/A, G, PG, PG-13, R, NC-17, X.

#### **4. Canada**

##### **Canada English**

Available options: E, C, C8+, G, PG, 14+, 18+.

##### **Canada French**

Available options: E, G, 8 ans+, 13 ans+, 16 ans+, 18 ans+.

**NOTE:** US, Canada, RRT Setting and Reset RRT items are adjustable only when System Lock is On.

#### **5. RRT Rating**

This item is available only when viewing programs which contain related Advance Rating information.

#### **6. Reset RRT**

This item is used to reset RRT Rating.

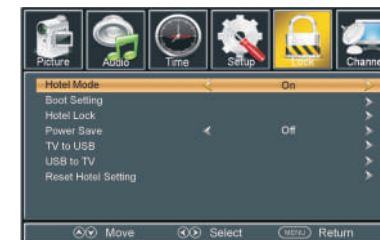

#### **7. Hotel Menu**

- Press RIGHT navigation button or ENTER button to enter it.

**Hotel Mode:** turn on/off Hotel Mode.

**Boot Setting:** set Picture Mode, Default Volume, Max Volume, Boot Source.

(Boot Channel & Channel Select won't work if no TV signals.)

**Hotel Lock:** turn on/off Tuner Lock, Keypad Lock or Menu Lock.

**Power Save:** select desired Power Save time.

**TV to USB:** export data to USB device.

**USB to TV:** import data from USB device.

**Reset Hotel Setting:** reset above hotel setting.

## OSD Menu Operations

### CHANNEL

#### 1. Air/Cable

This item is used to select preferred signal receiving type.



#### 2. Auto Scan

- Press RIGHT or ENTER button to enter it.

#### 2.1 Cable System

This item is used to select preferred cable system.

Available options: AUTO, STD, IRC, HRC.

**NOTE:** This item is adjustable only when your signal type is set to Cable.

#### 2.2 Start to Scan

- Press RIGHT or ENTER button to start auto scanning.

- Press MENU or EXIT button to exit auto channel searching.

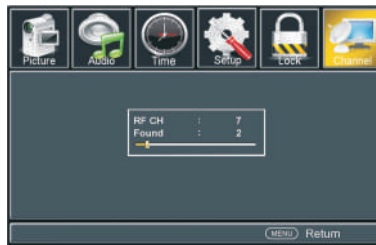

#### 3. Favorite

- Press RIGHT or ENTER button to enter it.

- Press UP or DOWN navigation button to select preferred channel.

- Press ENTER button to label the selected channel as a favorite one or not.

#### 4. Show/Hide

- Press RIGHT or ENTER button to enter it.

- Press UP or DOWN navigation button to select preferred channel.

- Press ENTER button to show or hide the selected channel.

#### 5. Channel No.

- Press LEFT or RIGHT navigation button to select preferred channel number.

#### 6. Channel Label

- Press RIGHT or ENTER button to enter it.

- Press LEFT or RIGHT navigation button to move the cursor.

- Press UP or DOWN navigation button to adjust the value.

**NOTE:** If no available channel is present, Favorite, Show/Hide, Channel No., and Channel Label will not be adjustable.

#### 7. DTV Signal

This item is not user adjustable.

## OSD Menu Operations

### PC SETTINGS

- Press SOURCE button on unit top or remote control to set the unit in VGA mode.
- Press MENU button to display the main menu and select Setup item. Then press DOWN navigation button to enter Setup menu page.
- Press UP or DOWN navigation button to select Advanced and press RIGHT navigation button or ENTER button to enter it.

#### 1. H-Pos (Horizontal Position)

Available range: 0-100.

#### 2. V-Pos (Vertical Position)

Available range: 0-100.

#### 3. Clock

Available range: 0-100.

#### 4. Phase

Available range: 0-100.

#### 5. Auto

If this item is entered, it will adjust the PC screen automatically.



## USB

### USB Operation

- Insert a USB memory device, which contains Photo or Music files, into USB slot.
- Press SOURCE button on the remote control to switch this unit to USB (or Media) mode.
- Press LEFT/RIGHT navigational button to choose between the Photo or Music page.
- Press UP/DOWN navigational button to select and press the ENTER button to open the file.



## OSD Menu Operations

### USB Operation

#### Photo Playback

- Select Phototab on the USB page.
- Press UP/DOWN navigation button to select preferred folder/file and press the ENTER button to enter a folder or play selected file.

#### During playback

- Press UP/DOWN navigation button to play previous/next photo.
- Press LEFT/RIGHT navigation button to rotate a photo counterclockwise/clockwise.
- Press EXIT button to return to Photo menu page.

#### Music Playback

- Select the MUSIC tab on the USB page.
- Press UP/DOWN navigation button to select preferred folder/file and press the ENTER button to enter a folder or play selected file.



#### During Playback

- Press INFO button to display/hide the tool bar.



- Press LEFT/RIGHT navigation button to select preferred option and press ENTER button to confirm it.

## DVD Setup Menu

### INITIAL SETTING(DVD)

#### Common procedure for initial settings

- Press SETUP button on remote control.
- Use the navigation buttons to select preferred item, and press ENTER button, each screen for setting the value is displayed. Then move the navigation buttons to set the item and press ENTER button to confirm the settings.
- Press SETUP button to close setup menu.
- Use LEFT or RIGHT navigation button to switch to another main setup item. Then press DOWN button to enter the sub-page.

#### 1. GENERAL SETUP

##### 1.1 TV DISPLAY - It is for selecting TV output mode.

- Option: 4:3 PanScan
- 4:3 Letterbox
- 16:9



##### 1.2 OSD LANG - It is used to choose the desired language for different user. In this player, you can choose English or other languages.

##### 1.3 SCREEN SAVER - When the player is not in use for 5 minutes, a screen saver will move across the screen to protect the TV.

- Options: ON: Screen saver is enabled
- OFF: Screen saver is disabled

##### 1.4 ANGLE MARK - It is used to select whether or not the multi-angle icon is display on screen when a Multi-angle disc is playing.

- Options: ON: Icon will be displayed
- OFF: Icon will be turned off

##### 1.5 LAST MEMORY - Enter another input source during DISC playback, and then back to DVD input source again, this unit will resume playback from the point where last playback was stopped, if LAST MEMORY is ON.

#### 2. AUDIO SETUP

##### SPEAKER SETUP - It is used to set the speaker output levels.

- Options: STEREO
- MONO L/R
- MIX MONO



#### 3. PREFERENCE

##### 3.1 TV SYSTEM - Select desired TV system.

##### 3.2 DEFAULT - It is used to reset to factory settings.





## Troubleshooting

If you have any problem, review the solutions for each symptom listed below. The following symptoms may have been caused by inappropriate adjustment rather than actual malfunction of the unit. If the trouble persists, contact the Customer Care Center, see back page for contact details.

Symptoms	Possible solutions
No power	Please check the power cord is plugged in and that the power outlet works. Unplug the power cord plug it in after 60 seconds and restart the TV.
No picture	Please check antenna connection. Station may be experiencing problems, please tune to another station. Please adjust the contrast and brightness settings.
Good picture but no sound	Please increase the volume. Please check TV is under mute mode, press MUTE button on the remote control. Please check sound settings.
Good sound but abnormal color or no picture	Please check the antenna connection.
No remote control	Batteries of remote control may have been exhausted, if necessary, please change the batteries. Clean the remote control lens. The distance between LED TV and remote control should be within 8m.
Full screen flickering under VGA	V-HEIGHT value may be set too big, restart computer and enter safe mode, then set monitor parameters to correct value according to adjustment description.
Horizontal stripes under VGA	Sample phase may be deflected, adjust phase according to picture position.
Colored dots may be present on the screen	This product is the high resolution LED display device and a few cell defects can occur in the manufacture of the LED. Several colored dots visible on the screen would be acceptable. in line with other LED manufacturers and would not mean that the LED is faulty. We hope you will understand that it could not be changed or refunded.

## Picture defects and the reason



### Snowy Picture

Snowy picture is usually due to weak signal. Adjust antenna or install an antenna amplifier.



### Double Image or Ghosts

Double images are usually caused by reflections from tall buildings. Adjust the direction of the antenna or raise it.



### Radio Wave Interference

Wave patterns are moving on the screen, which are usually caused by nearby radio transmitters or short-wave receiving equipment.



### High Temperature Electrothermal Interference

Diagonal or herringbone patterns appear on the screen or part of picture is missing. This is probably caused by high temperature electrothermal equipment in a nearby hospital.



---

**TELEVISION DE LEDS DE ALTA DEFINICION  
(HD) DE PANTALLA ANCHA DE 81.28 cm (32")  
CON REPRODUCTOR DE DISCO VERSATIL  
DIGITAL**

**MODELO: ETD-3250**

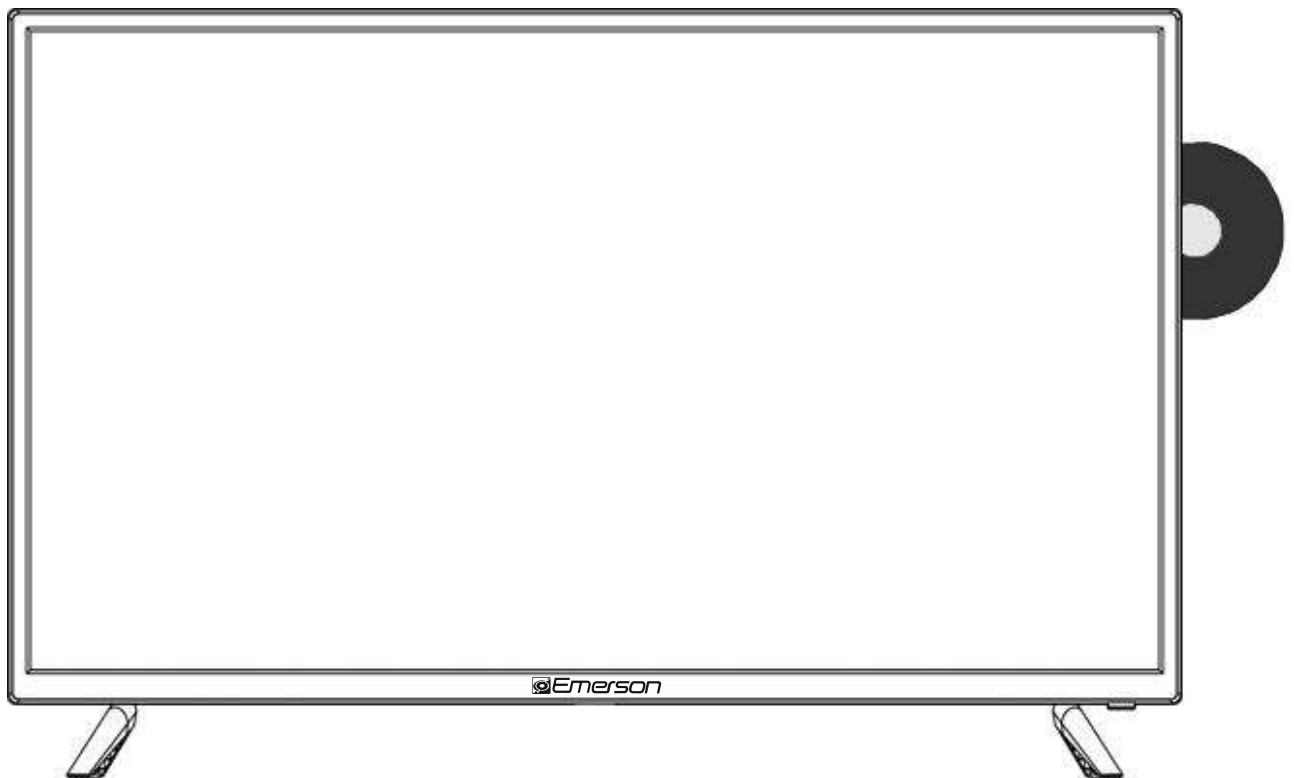

**Manual de Operación**

---

**FAVOR DE LEER EL MANUAL COMPLETAMENTE ANTES DE OPERAR ESTE PRODUCTO.  
CONSERVAR EL MANUAL PARA FUTURAS REFERENCIAS**

## NOTICIA FCC

Este dispositivo cumple con la parte 15 de las reglas FCC. La operación del aparato está sujeta a las dos siguientes condiciones: (1) Este aparato no puede causar interferencia perjudicial y (2) este aparato debe aceptar cualquier interferencia recibida, incluyendo interferencias que puedan causar un funcionamiento no deseado.

**ADVERTENCIA:** Cualquier cambio o modificación no expresamente aprobada por la parte responsable del cumplimiento puede anular la autoridad del usuario para operar este producto.

**NOTA:** Este producto ha sido probado y cumple con las limitaciones de un equipo digital Clase B, de acuerdo con la Parte 15 de las Normas FCC. Estos límites están diseñados para permitir una protección razonable contra interferencia dañina en una instalación residencial. Este equipo genera, usa y puede emitir energía de frecuencia radial y, de no ser instalado y utilizado de acuerdo con las instrucciones, puede causar interferencia dañina a las comunicaciones radiales. Sin embargo, no existe garantía de que la interferencia no pueda ocurrir en una instalación particular. Si este equipo causa una interferencia dañina a la recepción de la radio o la televisión, lo cual se puede determinar encendiendo y apagando el equipo, se recomienda al usuario tratar de corregir la interferencia mediante una o más de las siguientes medidas:

- Orientar o reubicar la antena receptora.
- Aumentar la separación entre el equipo y el receptor.
- Conectar el equipo a un tomacorriente o circuito de alimentación diferente al del receptor.
- Consultar a su proveedor o a un técnico de radio y televisión.

## SOPORTE

Si tiene problemas con la operación de este producto, favor de consultar las instrucciones en este manual, así como las últimas noticias, recomendaciones y documentación que puede encontrar en nuestra página web [www.emersonaudio.com](http://www.emersonaudio.com). Si necesita asistencia futura, favor de contactar al centro de servicio autorizado.

Emerson Soporte Técnico

2320 East 49th St.

Vernon, CA 90058

Tel: (866) 411-6292

Email: [support@emersonaudio.com](mailto:support@emersonaudio.com)

Hecho en China

# INFORMACION DE SEGURIDAD

## ADVERTENCIA

Para prevenir riesgo de fuego o choque eléctrico. No conectar la clavija con un cordón de extensión, tomacorriente u otros receptáculos al menos que las terminales de la clavija puedan insertarse completamente para evitar exposición de las terminales. No exponer este producto al goteo o salpicadura de agua, lluvia o humedad.

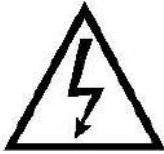

El símbolo del relámpago con punta de flecha dentro de un triángulo equilátero, es diseñado para advertir al usuario de VOLTAJES PELIGROSOS no aislados dentro del aparato que pueden ser de suficiente magnitud para constituir un riesgo de choque eléctrico para las personas.



**PRECAUCIÓN:** PARA REDUCIR EL RIESGO DE CHOQUE ELÉCTRICO NO REMOVER LA CUBIERTA (O TAPA), DENTRO DE ESTE APARATO NO HAY PARTES QUE EL USUARIO PUEDA DARLE SERVICIO, EN SU CASO ACUDIR A UN CENTRO DE SERVICIO AUTORIZADO O CON PERSONAL CALIFICADO



El símbolo de exclamación dentro de un triángulo equilátero, es diseñado para alertar al usuario de la presencia de instrucciones importantes de operación, mantenimiento y servicio que acompañan al producto.

## IMPORTANTES INSTRUCCIONES DE SEGURIDAD

- Leer el manual completamente.
- Conservar el manual para futuras referencias.
- Recordar las advertencias.
- Seguir las instrucciones completamente.
- Desconectar el cordón de alimentación de la TV de la fuente de alimentación en las siguientes condiciones:
  - Cuando hay tormentas eléctricas (favor de desconectar el cordón de alimentación y la antena).
  - Cuando se le va dar mantenimiento o limpieza a la TV.
  - Cuando la TV no va ser usada por un periodo largo de tiempo.
- No usar limpiadores químicos o corrosivos al limpiar la TV.
- No colocar la TV bajo los rayos directos del sol o cerca de fuentes emisoras de calor.
- No colocar en la parte superior de la TV fuentes generadoras de calor, por ejemplo, velas, veladoras, calentadores.
- Dejar un espacio libre de al menos 10 cm alrededor de la TV para una adecuada ventilación.
- Colocar la TV lejos donde pueda ser dañada por la lluvia o agua (por ejemplo, cerca de una ventana).
- No colocar objetos con líquidos (como vasos con agua) en la parte superior de la TV.
- No mover la TV cuando esta encendida.
- No tocar, empujar o rallar la superficie de la TV con objetos duros.
- Cuando la superficie de la TV está sucia, favor de limpiarla suavemente con una tela suave y limpia humedecida con limpiadores no corrosivos. No usar acetona, alcohol u productos similares.
- Tener cuidado a los daños debido a los cambios de temperatura. Los cambios de temperatura pueden dañar los componentes electrónicos internos. Esto puede generar que la pantalla de la TV se vea con borrones o manchas.
- Solicitar la ayuda técnica especializada para instalar la TV en la pared. La instalación inadecuada puede colocar la TV en una posición insegura.
- No dejar que los niños se suban en la TV o jueguen cerca de ella, para prevenir que la TV o los niños se caigan y evitar daños a los mismos.
- No golpear la TV y principalmente la pantalla con objetos duros (como una pelota dura u otros objetos) para prevenir daños a la pantalla.
- No cubrir la TV con sábanas, colchas u otros objetos cuando esta encendida. Conservar las ranuras de ventilación descubiertas para una adecuada ventilación y disipación de calor. Mantener la TV lejos del fuego.
- Las baterías no deben ser expuestas al calor excesivo como son los rayos directos del sol, fuego o similares.
- La clavija es usada como un dispositivo de desconexión principal, la clavija de ser colocada de forma que se tenga fácil acceso para desconectarla.

# IMPORTANTES PRECAUCIONES DE SEGURIDAD

## SEGURIDAD

Desconectar inmediatamente el adaptador (fuente de alimentación) del tomacorriente y de la TV si hay un sonido anormal o humo o la pantalla de TV tiene sonido sin imagen y contacta a su proveedor o centro de servicio autorizado.

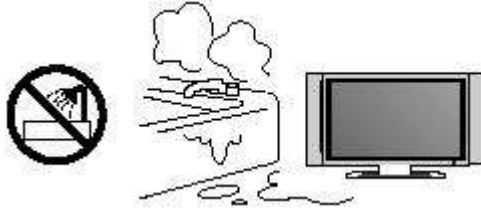

La pantalla de TV debe conservarse lejos de la lluvia, humedad o polvo para prevenir riesgos de fuego o choque eléctrico.

La TV debe mantenerse lejos de fuentes generadoras de calor o bajos los rayos directos del sol. La TV requiere una adecuada ventilación para disipar el calor interno generado por lo que se debe dejar un espacio libre de 10 cm alrededor de la TV

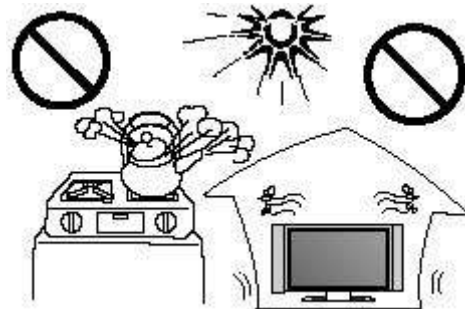

Al limpiar el gabinete de la TV, asegurarse de desconectar primero la fuente de alimentación. Limpiar suavemente con una tela suave, limpia, seca y libre de pelusa. No limpiar fuerte y repetidamente la pantalla. No limpiar o raspar la pantalla con un objeto duro.

No limpiar la TV con petróleo, productos químicos o solventes basados en alcohol ya que estos pueden dañar la pantalla o el gabinete.



# IMPORTANTES PRECAUCIONES DE SEGURIDAD

## SEGURIDAD

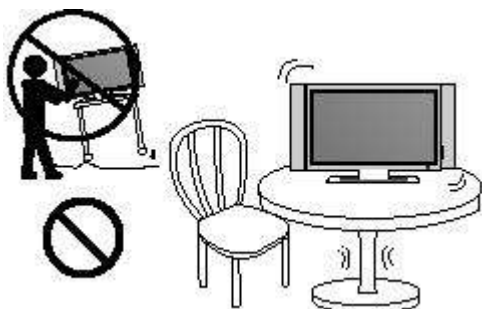

No colocar la TV sobre una superficie desnivelada o inestable para prevenir riesgo de volcadura.

No colocar el cordón de alimentación u otros cables a través del camino o piso para prevenir que lo pisen o se tropiecen. No sobrecargar el cordón de alimentación, tomacorrientes o contactos. Cuando la clavija es usada para conectar o desconectar la TV, esto debe ser fácil de usar, aunque no se recomienda.

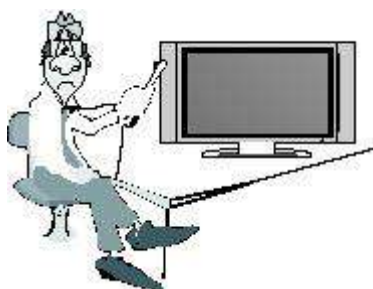
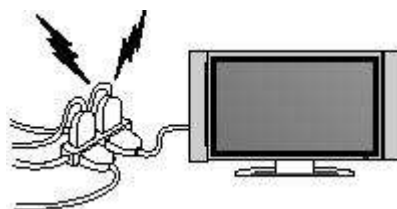

No desarmar ni retirar la parte posterior del gabinete, en el interior hay puntos de alto voltaje que pueden causar riesgo de choque eléctrico. Los ajustes internos y la verificación solo deben ser realizado en el centro de servicio autorizado o por personal calificado.

No exponer la TV al derrame o goteo de líquidos, no colocar encima de la TV objetos llenos con líquidos como vasos, floreros, peceras, etc. No colocar encima o cerca de la TV objetos generadores de flama como velas, veladoras, etc. Desconectar la fuente de alimentación y contactar al centro de servicio autorizado si se derramo liquido o entro un objeto extraño en la TV.

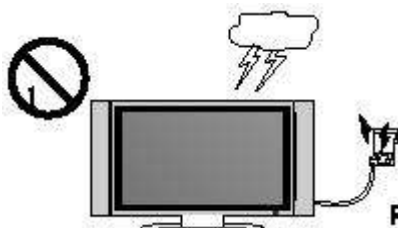

Desconectar la fuente de alimentación y la antena de la TV durante tormentas eléctricas para prevenir daños debido a sobrecargas o picos de voltaje. Mantener a las personas lejos de la antena durante las tormentas eléctricas.

# INDICE

<b>Introducción</b>	2-3
Características	2
Especificaciones	3
<b>Accesorios</b>	4
<b>Descripción General</b>	4-9
Descripción del panel frontal y posterior	4
Descripción del panel posterior	5
Descripción del control remoto	6-8
Instalación de las baterías en el control remoto	9
Conexión de la antena	9
<b>Conexiones externas</b>	10-15
Conexión de una videocasetera	10
Conexión de un Sistema de Audio Digital	11
Conexión de una memoria USB	12
Conexión de un reproductor de DVD a través del conector HDMI	13
Conexión de una Computadora	14
Conexión de los Audífonos	15
<b>Señales soportadas</b>	15
<b>Operación Básica</b>	16
Encender / Apagar la TV	16
<b>Menú de Operación en Pantalla</b>	17-24
Selección de la Fuente de Entrada	17
Operación básica	17
Instalación por primera vez	17
Imagen	18
Audio	19
Tiempo	20
Ajustes	20-21
Seguro de Padres	22
Canal	23
Ajustes de la Computadora	24
<b>Operación USB</b>	24-25
<b>Menú de Ajustes del DVD</b>	26
<b>Guía para la Solución de Problemas</b>	27
<b>Defectos en la imagen y razones</b>	28

# INTRODUCCION

## Características

- TV con pantalla de LED-TFT
- Compatible con TV de alta definición HDTV (480i, 480p, 576i, 576p, 720p)
- Soporta TV americana estándar 8VSB / Libre 64 / 256 QAM, sistemas NTSC o ATSC
- Conectar a la computadora directamente para realizar un combo TV/Monitor
- Cero radiaciones cumpliendo con los requerimientos ecológicos de protección al medio ambiente
- Procesamiento avanzado cromático
- Subtítulos / Control de Programación
- SAP / ESTEREO / MONO / ATSC
- Puerto de entrada HDMI
- Puerto de entrada USB.

## Conectores de entrada usados para conexión de equipos externos

- Conector de entrada para computadora VGA/PC
- Conector de entrada CVBS Izquierdo/Derecho (AV)
- Conector de salida para audífonos
- Conector de entrada para Antena
- Conector de entrada de audio para PC
- 3 conectores de entrada HDMI
- Puerto de entrada USB
- Conector de salida Coaxial



# INTRODUCCION

## Especificaciones

Pantalla	Pantalla de color con matriz activa de leds
Modelo	ETD-3250
Resolución Máxima	1366 x 768
Control de Imagen	Control fino digital
Fuente de alimentación	Vca: 100-240 V~50/60 Hz, DC 12V
Sistema de recepción de TV	Sistema NTSC, Sistema ATSC
Rango de Frecuencia	Antena: 2 – 69; Cable: 2 – 125
Impedancia de entrada de la antena	75 $\Omega$ (desbalanceado)
Potencia de salida de audio	2 x 8 W
Fuente de alimentación del control remoto	3 Vcc (2 x 1,5 Vcc baterías “AAA”)
Potencia de entrada	60 W
Dimensiones	73.2 x 19.14 x 47.99 cm Aproximadamente
Peso neto	3.8 kg aproximadamente
Temperatura ambiente de operación	0 °C – 40 °C

### Nota:

Las especificaciones y el diseño de este producto están sujetos a cambios sin previo aviso para mejoras de los mismos, todos los datos y dimensiones son aproximados.

## ACCESORIOS

Asegurarse que los siguientes accesorios vienen incluidos con la TV. Si algún accesorio falta, favor de contactar a su proveedor



Control Remoto  
con 2 baterías de  
1.5 Vcc "AAA"



Manual de  
Operación



Adaptador para  
automóvil cc/cc

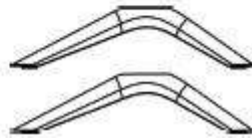

Bases para la Televisión

## DESCRIPCION GENERAL

### Descripción del panel frontal y posterior

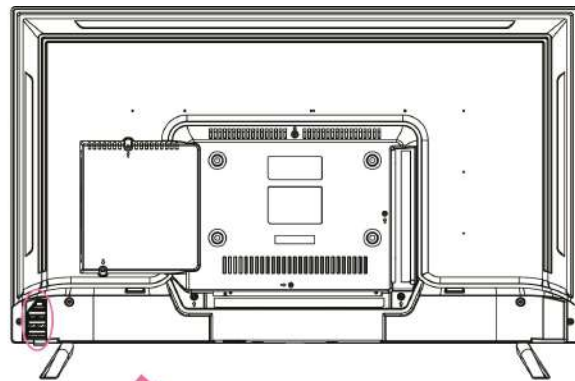
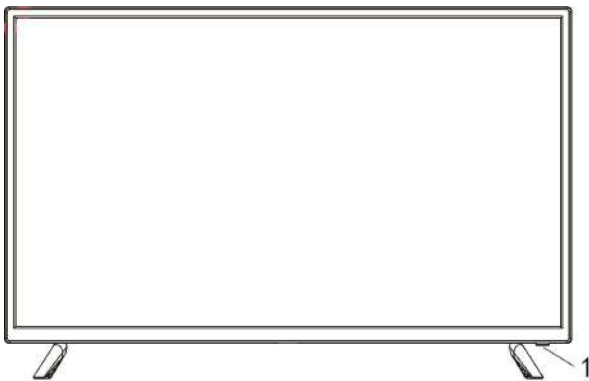

1. Sensor remoto / Indicador de Poder.
2. VOL +/-: Presionar para ajustar el volumen al nivel deseado.
3. CH- /  $\blacktriangleright$  II: Presionar para cambiar al canal anterior al sintonizar la TV. Después de colocar el disco en la bandeja, presionar para Iniciar, Pausar o Reanudar la reproducción.
4. CH +/  $\blacktriangle$ : Presionar para cambiar al canal siguiente al sintonizar la TV. Estando la TV encendida, presionar para expulsar la bandeja y colocar o remover el disco. Presionar nuevamente para introducir la bandeja.
5. MENU: Presionar para desplegar el menú de ajustes en la pantalla.
6. SOURCE: Presionar para seleccionar la fuente de entrada deseada entre las fuentes de entrada disponibles.
7. STANDBY: Estando en el modo de espera, presionar "STAND BY" para encender la TV. Estando la TV encendida, presionar "STAND BY" para pasar al modo de espera (apagado).

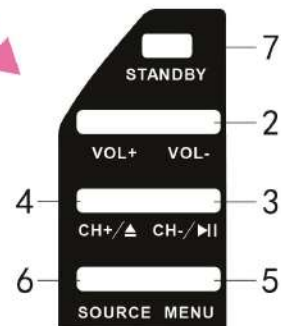

# DESCRIPCION GENERAL

## Descripción del panel posterior

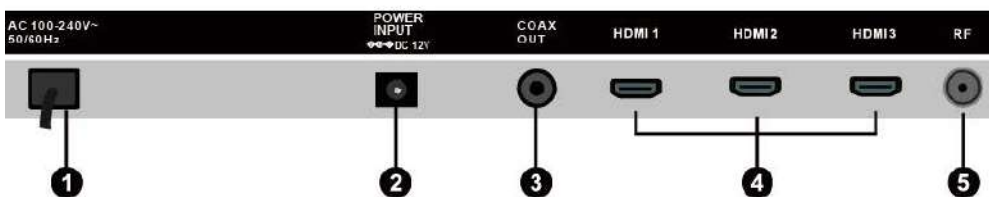
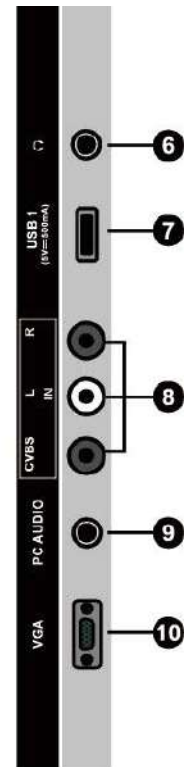
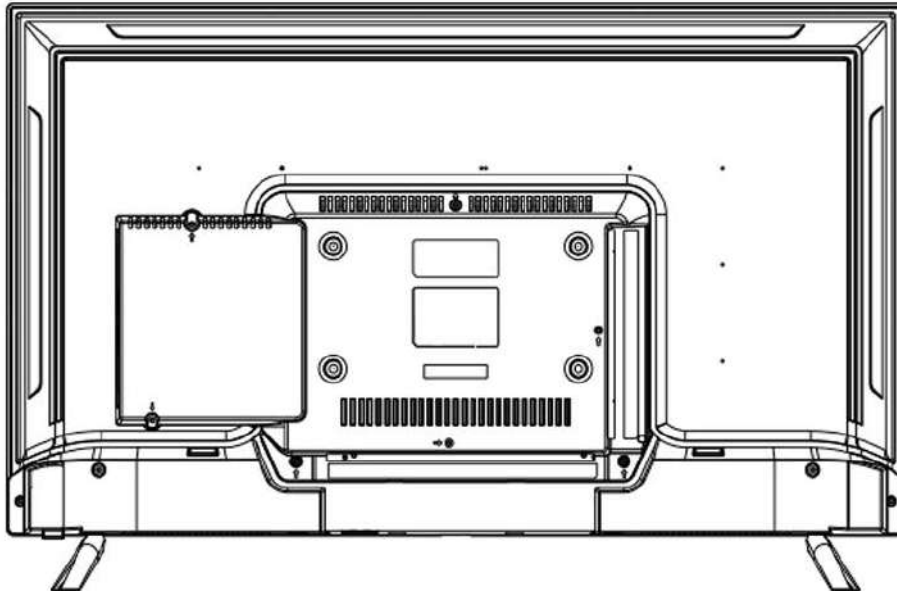

1. **AC 100-240 V~:** Entrada de alimentación de 100-240 Vca 50/60 Hz
2. **POWER INPUT:** Entrada de alimentación de 12 Vcc
3. **COAX OUT:** Conectar de salida a un dispositivo de audio digital.
4. **HDMI 1, 2, 3:** Conectores de entrada de señal HDMI
5. **RF:** Conector de entrada para antena externa o señal de cable. NTSC o ATSC.
6. **🔊:** Conectar de salida para audífonos, para escuchar en privado.
7. **USB:** Puerto USB.
8. **CVBS L/R:** Conectores de entrada de señal de video compuesta, conectar dispositivos externos como una Videocámara o Videocasetera
9. **PC AUDIO:** Conector de entrada de audio para un dispositivo externo.
10. **VGA:** Conectar a la salida VGA de una computadora.

# DESCRIPCION GENERAL

## Control Remoto

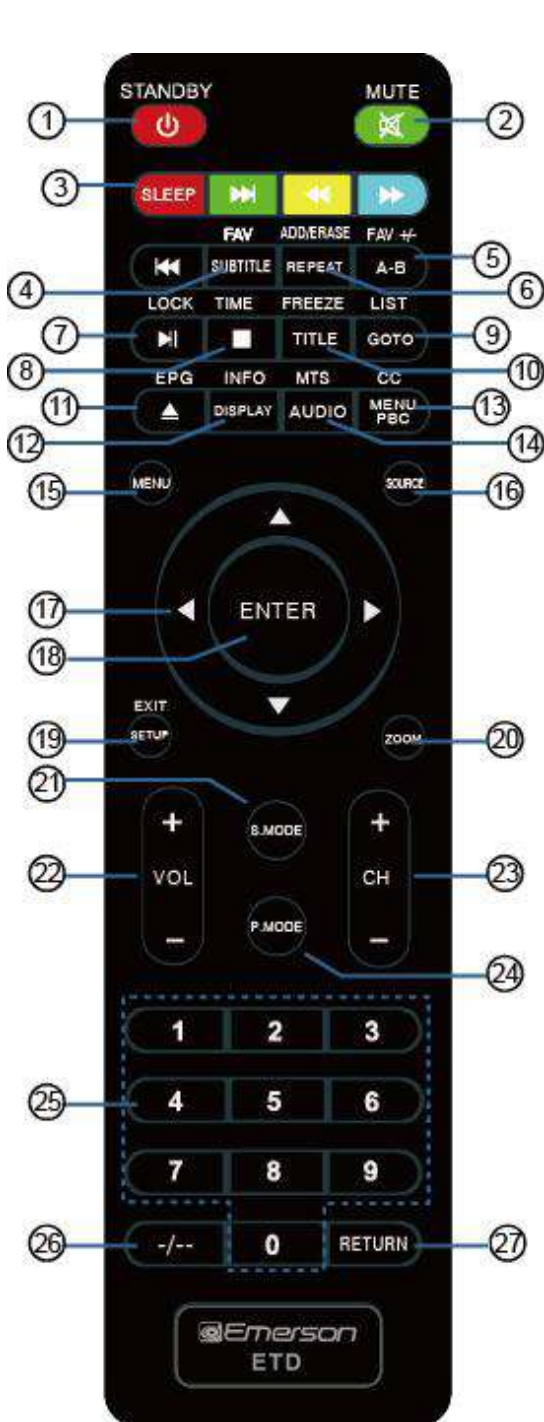

1. **STANDBY** – Para encender o pasar al modo de espera la TV.
2. **MUTE** – Para desactivar o activar la salida de audio.
3. **SLEEP** – Para seleccionar el temporizador deseado sueño.
4. **FAV** – Presionar para seleccionar los canales favoritos.
5. **FAV +/-** . Presionar para +/- a la lista de programas favoritos.
6. **ADD/ERASE** – Presionar para agregar el canal a la lista de favoritos. Presionar para borrar el canal de la lista de favoritos.
7. **LOCK** – Presionar para desplegar el menú del control de padres.
8. **TIME** – Presionar para desplegar el tiempo actual.
9. **LIST** – Presionar para desplegar la lista de programa de la TV.
10. **FREEZE** – Presionar para congelar la imagen.
11. **EPG** – Presionar para desplegar el menú EPG.
12. **INFO** – Presionar para desplegar la información del canal.
13. **CC** – Presionar para desplegar el subtítulo.
14. **MTS** – Presionar para seleccionar el canal de audio.
15. **MENÚ** – Presionar para desplegar el menú de ajustes de la TV.
16. **SOURCE** – Presionar para seleccionar la fuente de entrada.
17. **◀ ▶ ▲ ▼** - Presionar para desplazarse a través de las opciones.
18. **ENTER** – Presionar para aceptar.
19. **EXIT** – Presionar para salir del menú.
20. **ZOOM** – Presionar para cambiar el tamaño de la imagen.
21. **S.MODE** – Presionar para desplazarse a través de los diferentes ajustes de sonido.
22. **VOL +/-** - Presionar para ajustar el volumen.
23. **CH +/-** - Presionar para escanear los canales.
24. **P.MODE** – Presionar para desplazarse a través de los modos de video disponibles.
25. **0 – 9** – Presionar 0 – 9 para seleccionar el canal de TV directamente. El canal cambia después de 3 segundos.
26. **- / - -** - Presionar para ingresar a un numero de programa para canales de múltiples programas como 2-1, etc.
27. **RETURN** – Regresa al canal previo.

# DESCRIPCION GENERAL

## Control Remoto

### MODO DVD

Estando en el modo de DVD, usar las funciones indicadas encima de los botones para operar los menús.

**EXPULSAR** “▲” – Estando en el modo de encendido, presionar en la TV para expulsar la bandeja del disco, colocar un disco suavemente con el lado de los datos dirigido al usuario. Presionar nuevamente y la bandeja se introduce automáticamente, después de unos segundos inicia la reproducción automática del disco (Para discos JPEG no opera la función de reproducción automática).

**MENÚ / PBC** – Presionar para desplegar en la pantalla la raíz del menú, seleccionar la opción deseada. (Este botón es válido para discos DVD con menú de multicapas). El botón de PBC permite reproducir discos de video interactivamente. Si la función de PBC esta activada, presionar los botones numéricos para seleccionar la pista en el menú. Si la función de PBC esta desactivada, puede seleccionar las pistas directamente.

**AUDIO** - Durante la reproducción de un disco DVD, presionar “AUDIO” para seleccionar el idioma de audio de los diferentes idiomas de audio disponibles.

**REPEAT** – Presionar “REPEAT” una vez para repetir el capítulo actual, presionar dos veces para repetir el Título; presionar por tercera vez para repetir todo; presionar por cuarta vez para cancelar la función de repetir.

**A-B** – Presionar una vez para definir el punto inicial “A” de la sección a repetir, presionarlo nuevamente para definir el punto final “B”. La sección definida entre los puntos A y B se repite continuamente. Presionar “A-B” por tercera vez para cancelar la función.

**TITLE** – Presionar para desplegar la ventana de título. Presionar “◀, ▶, ▲, ▼” o los botones numéricos para seleccionar el título deseado. Entonces se iniciará la reproducción del primer capítulo del título seleccionado (Esta función es solo para discos DVD).

**ENTER** – Botón de aceptar (El botón de “ENTER en la sección inferior solo opera para discos DVD).

**BOTONES DE DIRECCIÓN** “◀ ▶ ▲ ▼” – Presionarlos para desplazarse a la izquierda, derecha, arriba y abajo. (Los botones de dirección en la sección inferior solo operan para la función de DVD).

**SUBTITLE** - Presionar para desplegar la ventana de subtítulos. Presionar “◀, ▶, ▲, ▼” o los botones numéricos para seleccionar el subtítulo deseado. Entonces se iniciará la reproducción del primer capítulo del título seleccionado (Esta función es solo para discos DVD)

**DISPLAY** – Presionar para desplegar en la pantalla la información del reproductor de DVD.

**GO TO** – Presionar para ir a un punto deseado. El reproductor ofrece los siguientes modos de búsqueda.



[DVD]



[CD]

Cuando las funciones arriba mencionadas se despliegan en la pantalla, puede ingresar el número para localizar la sección deseada.

Si el número ingresado es mayor al número de pistas la función es inválida.

# DESCRIPCION GENERAL

## Control Remoto

▶ II – Presionar para iniciar la reproducción, presionar nuevamente para pausar la reproducción, presionar por tercera vez para volver a la reproducción en el punto donde se pauso.

■ – Presionar una vez para detener la reproducción, presionar nuevamente para volver a la reproducción en el punto donde se detuvo.

Presionar “■” dos veces para detener la reproducción totalmente y volver al punto inicial. Presionar “▶ II” para iniciar la reproducción desde el punto inicial. En orden para proteger el disco, presionar “■” dos veces para detener la reproducción totalmente y presionar “▲” para expulsar la bandeja del disco, entonces sujetar suavemente el disco y retirarlo de la bandeja. Cuando el disco es retirado, este debe ser sujetado por los bordes para evitar rallarlo.

Cuando no opere la función de DVD (estando en el modo de espera u operación de alguno de los otros modos por largo tiempo), favor de retirar el disco para proteger el sujetador del DVD y el disco.

⏮ / ⏭ –

Durante la reproducción de un disco DVD presionar “⏮” para saltar al capítulo anterior, al reproducir un disco VCD o CD presionar “⏮” para saltar a la pista anterior.

Durante la reproducción de un disco DVD presionar “⏭” para saltar al capítulo siguiente, al reproducir un disco VCD o CD presionar “⏭” para saltar a la pista siguiente.

⏮ / ⏭ –

Presionar estos botones para regresar o avanzar rápidamente durante la reproducción.

Durante la reproducción de un disco DVD presionar “⏮” para regresar rápidamente a través del disco, presionar “⏭” para avanzar rápidamente a través del disco.

Durante la función de regreso o avance rápido, presionar “▶ II” para volver a la reproducción a velocidad normal.

**SETUP** – Presionar para desplegar el menú de ajustes, entonces puede seleccionar el submenú de ajuste deseado.

# DESCRIPCION GENERAL

## Instalación de las baterías en el Control Remoto

1. Retirar la tapa del compartimiento de las baterías localizado en la parte posterior del control remoto (ver fig. 1).
2. Insertar dos baterías de 1,5 Vcc tamaño "AAA" verificando la correcta polaridad. No mezclar baterías gastadas o usadas con baterías nuevas (ver fig. 2).
3. Colocar la tapa del compartimiento de las baterías nuevamente (ver fig. 3).

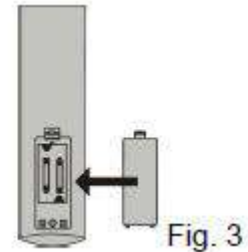
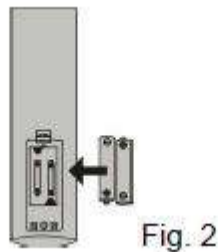
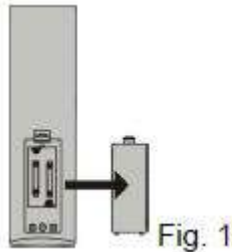

	<ul style="list-style-type: none"><li>• Dirigir el control remoto hacia el sensor remoto de la TV con una distancia máxima de 7 metros y un ángulo de 30° hacia la izquierda o derecha.</li><li>• Colocar las baterías usadas en un contenedor de productos reciclables, si las coloca en la basura doméstica normal esto causa daños al medio ambiente</li></ul>
--	---

### Notas:

1. Las baterías operan durante aproximadamente un año en el modo de uso normal.
2. Si no va usar el control remoto por un periodo largo de tiempo, remover las baterías para evitar daños debido a la fuga de ácido de las baterías.
3. No mezclar baterías nuevas con usadas o de diferente tipo.
4. Las baterías no deben ser expuestas al calor excesivo como los rayos directos del sol, fuego o cosas similares.

## CONEXIONES EXTERNAS

### Conexión de la antena

La impedancia de la entrada de antena de la TV es de 75 ohm. Un cable coaxial de 75 ohm UHF/VHF puede ser conectado al conector para antena directamente. Si el cable para la antena es bifilar plano de 300 ohm, necesita usar un convertidor de 300 a 75 ohm para conectar la antena al conector para antena.

#### Antena bifilar plana de 300 ohm



#### Antena coaxial circular de 75 ohm

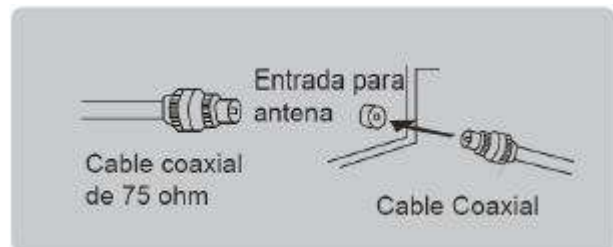

# CONEXIONES EXTERNAS

## Conexión de una Videocasetera

Estas instrucciones se asumen que tiene conectada a la TV una antena exterior o sistema de cable. Saltar el paso 1 si no tiene conectada la antena exterior o el sistema de cable.

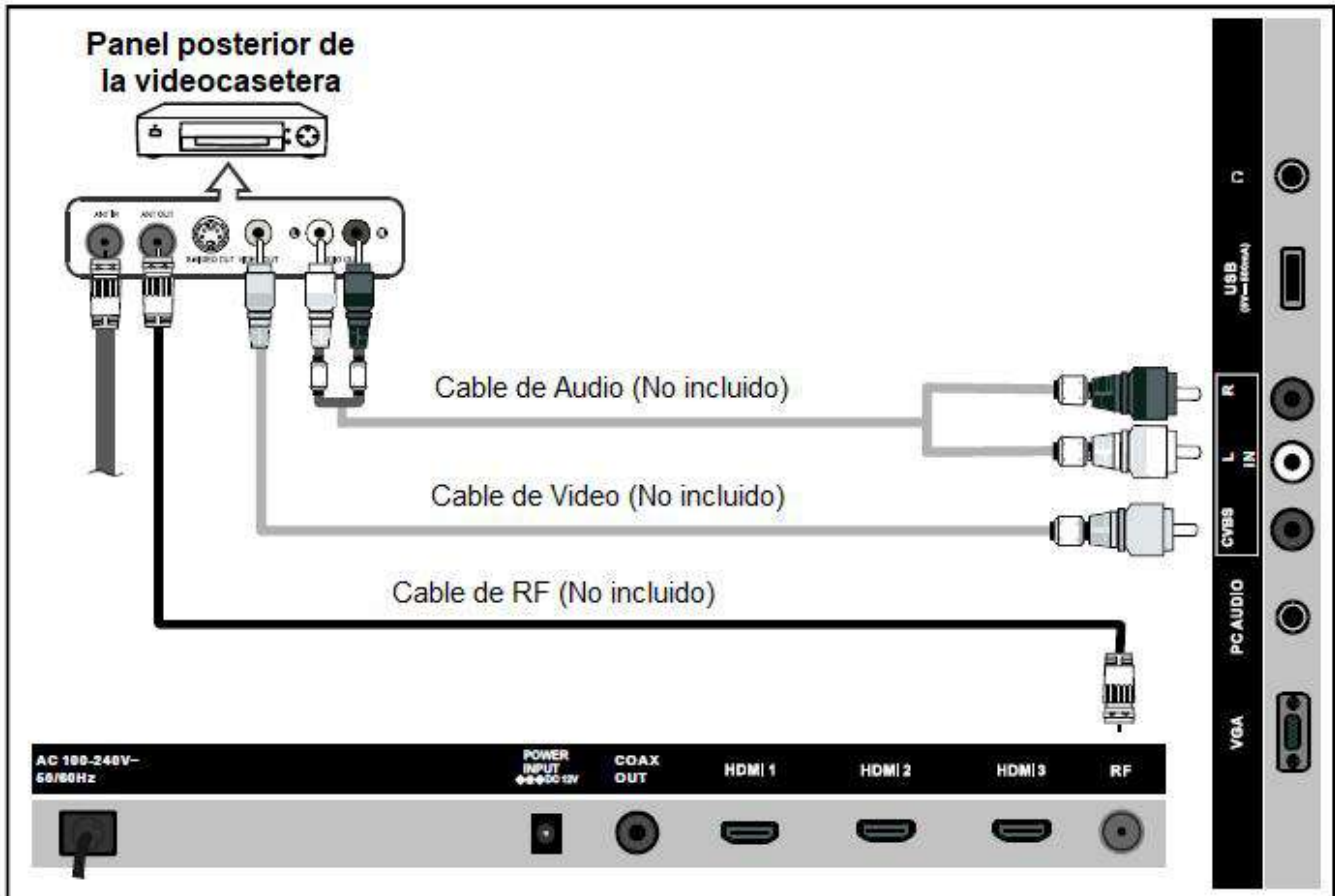

Seguir las instrucciones en la videocasetera o videocámara para reproducir el videocasete. Cada videocasetera tiene una diferente configuración en el panel de conexiones. Al conectar una videocasetera, asegurarse de verificar el color de las terminales de conexión de los cables.

Recomendamos el uso de cables con centro de ferrita.

1. Desconectar la antena exterior o el sistema de cable de la parte posterior de la TV.
2. Conectar la antena o sistema de cable a la terminal de entrada para antena "ANT IN" de la videocasetera.
3. Conectar el cable de RF entre la terminal de salida para antena "ANT OUT" de la videocasetera y la terminal de entrada para antena "ANT IN" de la TV.
4. Conectar el cable de video entre el conector de salida de video "VIDEO OUT" de la videocasetera y el conector de entrada de video "CVBS de la TV.
5. Conectar los cables de audio entre los conectores de salida de audio "L OUT" y "R OUT" de la videocasetera y los conectores de entrada de audio "L IN" y "R IN" de la TV.
- Si tiene una videocasetera monoaural (no estereofónica), usar un conector-Y (no incluido) para conectar los conectores de entrada de audio de la TV. Si la videocasetera es estereofónica, debe conectar los dos cables a los conectores de entrada de audio "L IN" y "R IN" de la TV.



# CONEXIONES EXTERNAS

## Conexión de un Sistema de Audio Digital

Los conectores del panel posterior de la TV hacen fácil conectar un Sistema de Audio Digital a la TV.

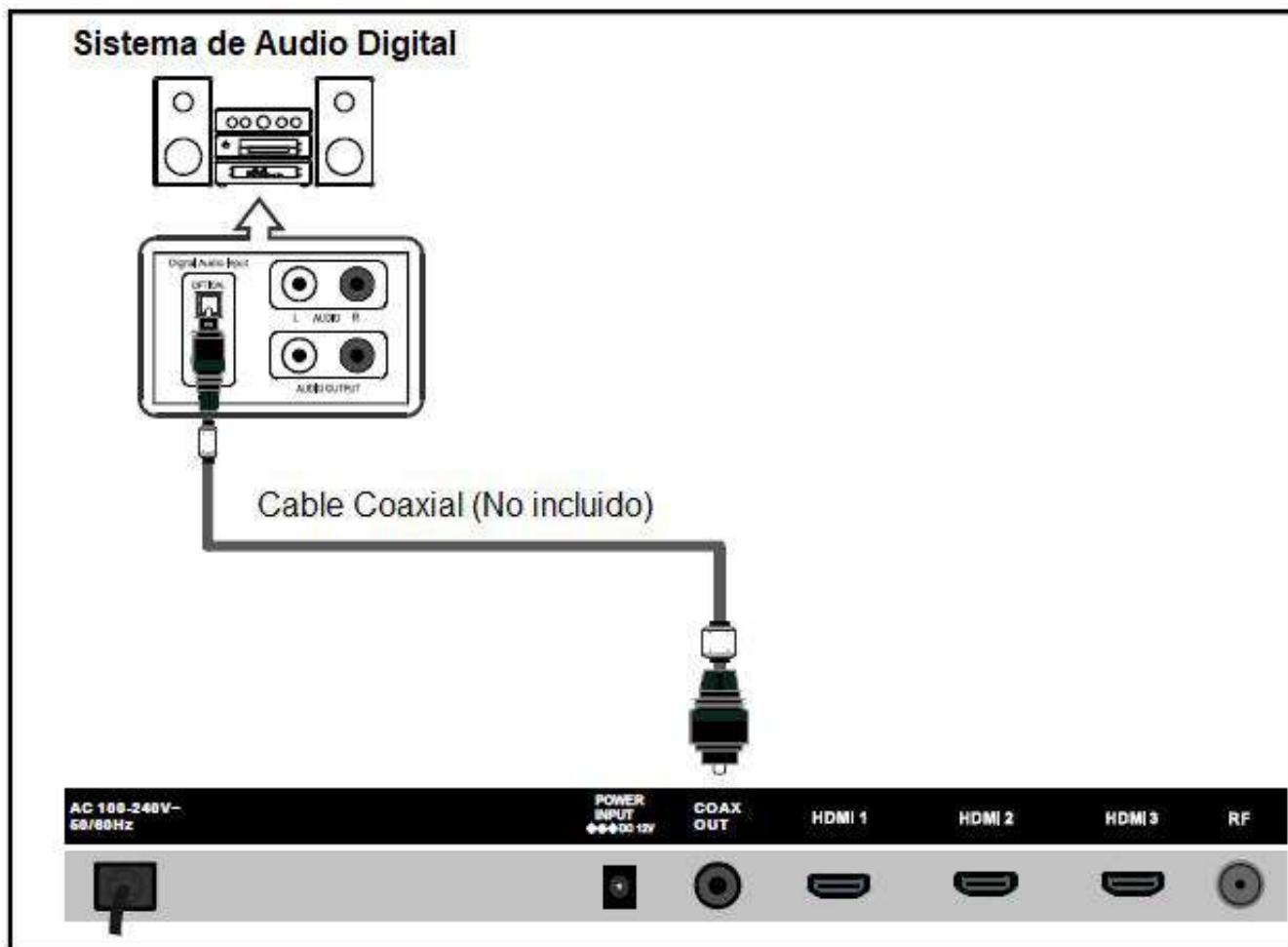

La conexión de 5.1 canales es posible cuando la TV es conectada a un sistema de audio digital que soporta 5.1 canales.

Recomendamos el uso de cables con centro de ferrita.

1. Conectar un cable coaxial entre los conectores SPDIF en la TV y los conectores de entrada de audio digital del Sistema de Audio Digital. Cuando un Sistema de Audio Digital es conectado a las terminales SPDIF, disminuye la ganancia (volumen) de la TV, ajustar el nivel de volumen con los controles del sistema de audio digital.

## CONEXIONES EXTERNAS

### Conexión de una memoria USB

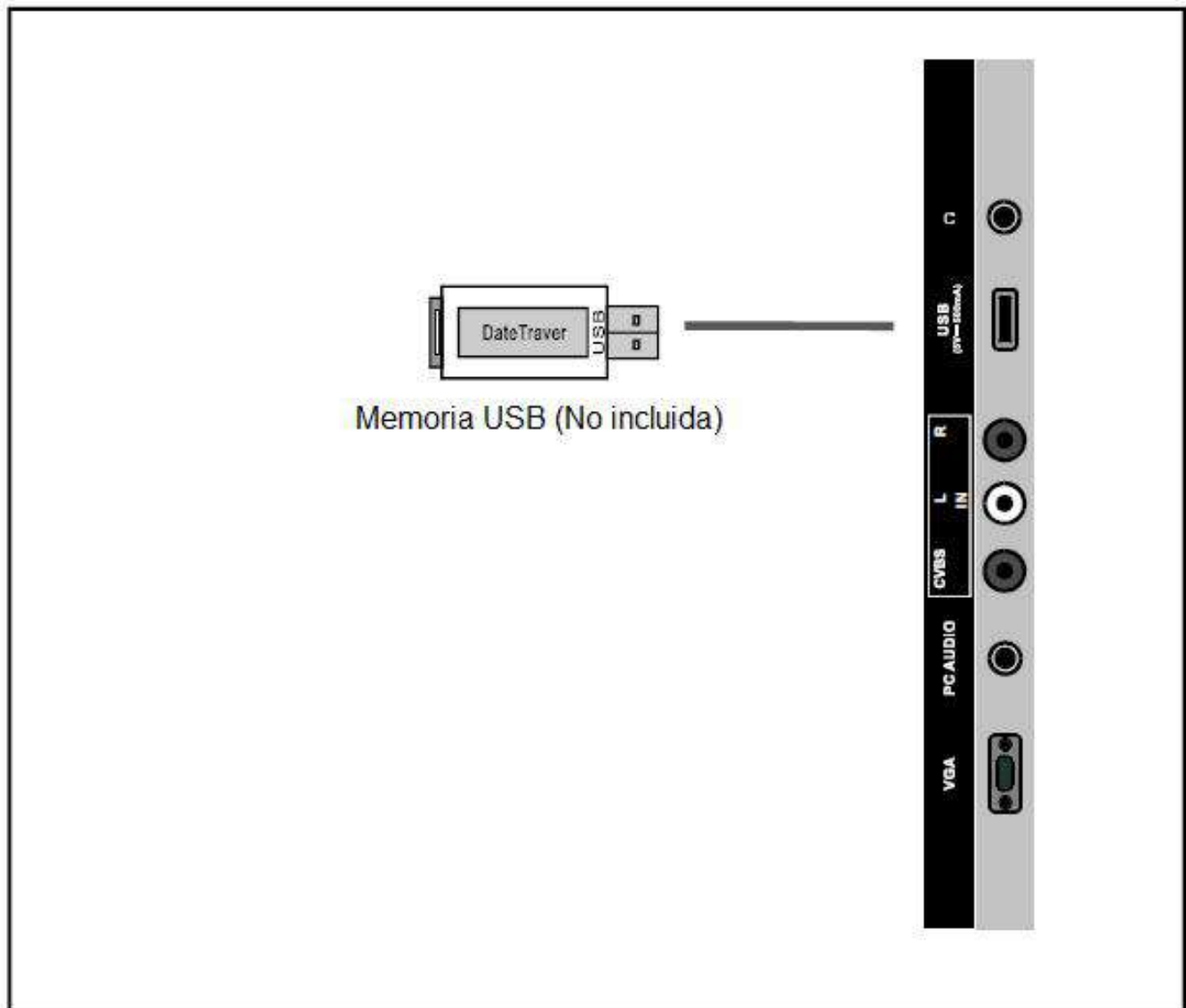

Conectar la memoria USB 2.0 en el Puerto USB de la TV para la reproducción de archivos multimedia.

1. El puerto USB solo soporta la reproducción de archivos multimedia de Música (MP3) e Imágenes (JPG). No es para cargar la batería de dispositivos externos.
2. La TV es compatible con la mayoría de dispositivos USB en el mercado. Sin embargo, no garantizamos la compatibilidad de todos los dispositivos USB, debido a los múltiples estándares de tecnología usados.

# CONEXIONES EXTERNAS

## Conexión de un Reproductor de DVD a través del conector HDMI

Esta conexión solo puede realizarse si el reproductor de DVD o dispositivo externo cuenta con conectores de salida HDMI.

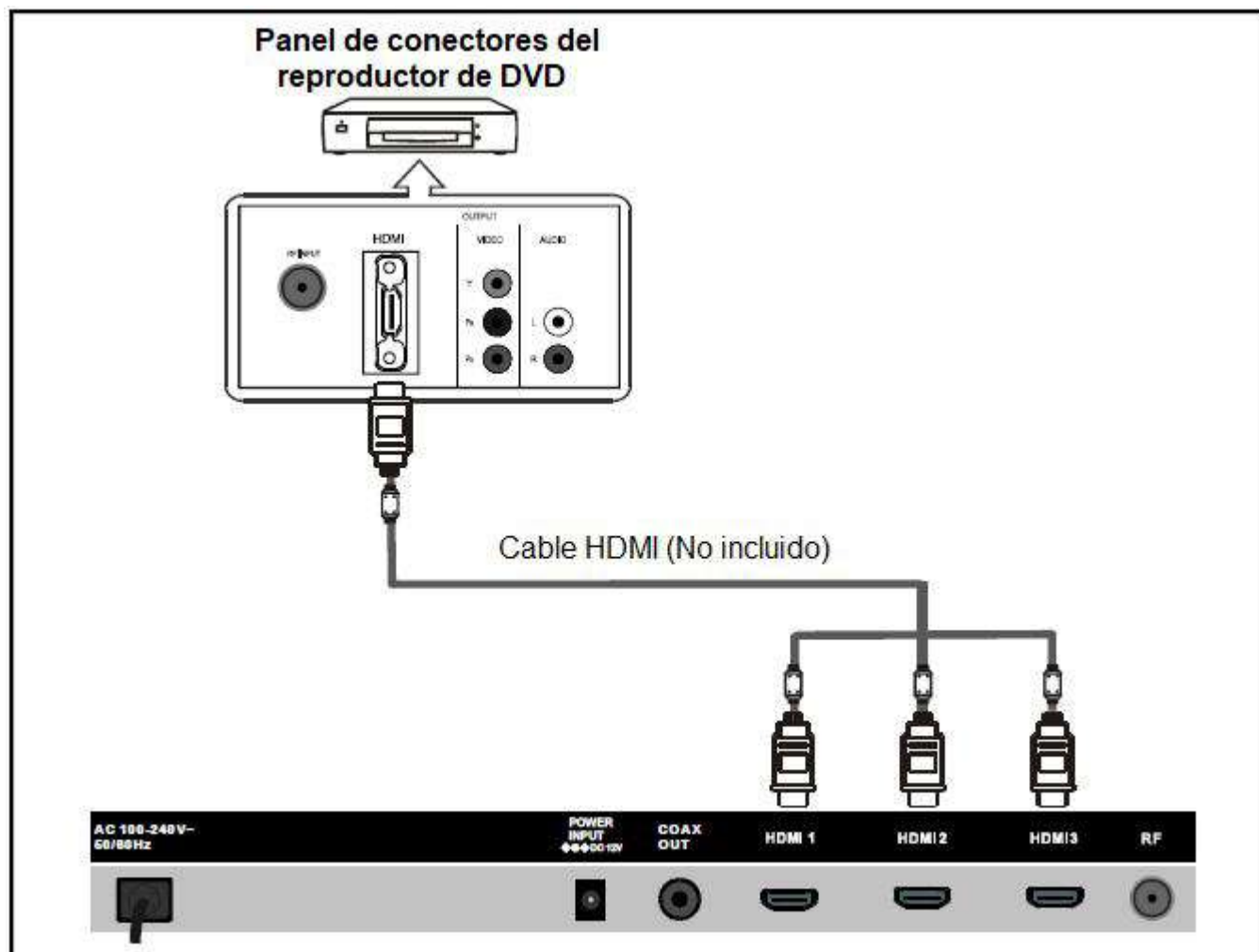

### HDMI

HDMI o interfase multimedia de alta definición, es una interfase de nueva generación que habilita la transmisión de las señales de audio y video usando un cable únicamente sin compresión.

Interfase multimedia es un nombre más actual para esta, especialmente porque permite múltiples canales de audio digital (5.1 canales).

La diferencia entre HDMI y DVI es que el HDMI es un dispositivo de menor tamaño, tiene el código HDCP (Banda alta con protección de copia digital) instalado y soporta múltiples canales de audio digital.

Cada reproductor de DVD tiene una diferente configuración del panel de conexiones. Recomendamos el uso de cables con centro de ferrita.

1. Conectar el cable de HDMI entre el conector de salida de HDMI del reproductor de DVD y el conector de entrada de HDMI de la TV.

## CONEXIONES EXTERNAS

### Conexión de una Computadora

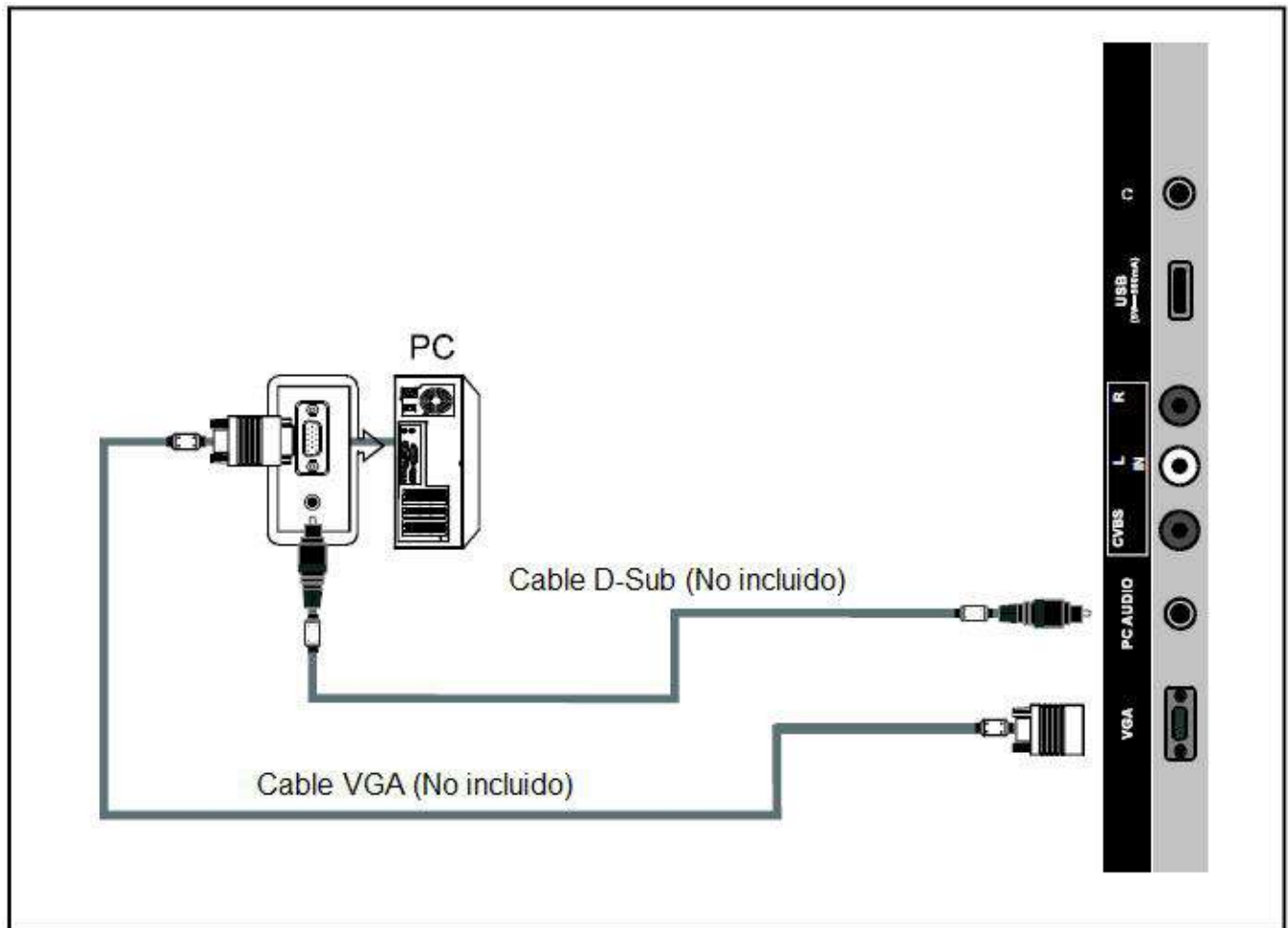

Cada computadora tiene una diferente configuración en el panel de conexiones.

Los conectores HDMI no soportan la conexión de computadora.  
Recomendamos el uso de cables con centro de ferrita.

1. Conectar el cable D-Sub entre los conectores de entrada "PC AUDIO" de la TV y los conectores de salida "PC OUT" de la computadora.
2. Conectar el cable VGA entre los conectores de salida VGA de la computadora y el conector de entrada VGA de la TV.

## CONEXIONES EXTERNAS

### Conexión de los Audífonos

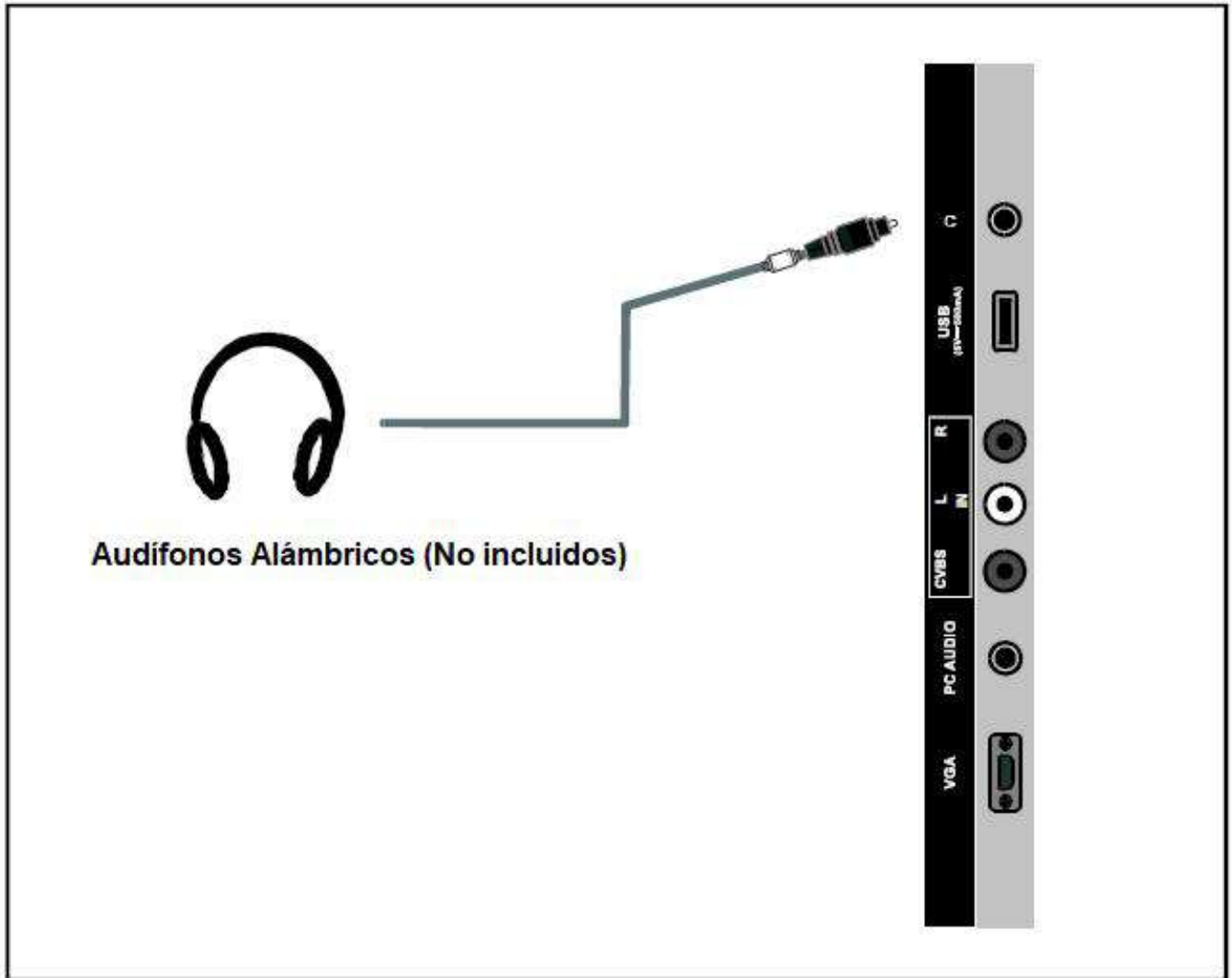



Conectar los audífonos al conector para entrada de audífonos de la TV, al conectar los audífonos las bocinas internas de la TV son desactivadas.

## SEÑALES SOPORTADAS

VGA/PC	Hasta 1366 x 768 @ 60 Hz
COMPUESTO	480i, 480p, 576i, 576p
HDMI	480i, 480p, 576i, 576p, 720p, 1080i, 1080p

# OPERACIÓN BÁSICA

## Encender / Apagar la TV

1. Insertar la clavija del cordón de alimentación al tomacorriente.
2. Presionar "STAND BY /  en el control remoto o en el panel de la TV.
3. La imagen normal se despliega en la pantalla después de 6 segundos. Si no hay señal de entrada, la pantalla despliega No señal "No Signal".
4. Si desea apagar la TV temporalmente, presionar "STAND BY /  en el control remoto o en el panel de la TV.
5. Si desea apagar completamente la TV, desconectar el cordón de alimentación del tomacorriente.
6. Después de apagar la TV, encenderla nuevamente después de pasar 5 segundos.

### Estado del Indicador de Poder

Color azul: La TV se encuentra encendida.

Color rojo: La TV está en el modo de espera (apagada).

### Apagado automático

Si no hay señal de entrada en cualquiera modo, la TV pasa automáticamente al modo de espera en aproximadamente 10 minutos.

### Memoria antes de apagar la TV

Los ajustes de imagen y canales prefijados son memorizados al apagar la TV. Al encender la TV nuevamente, esta ópera de acuerdo a los ajustes realizados antes de apagarla.

# MENU DE OPERACIÓN EN PANTALLA

## Selección de la Fuente de Entrada

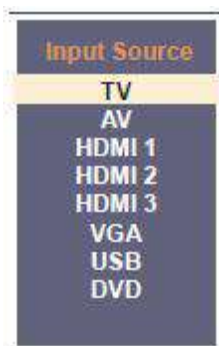

1. Presionar “SOURCE” en el control remoto o en la TV para desplegar el menú de selección de la fuente de entrada.
2. En el menú presionar “▲” o “▼” para seleccionar la fuente de entrada.
3. Finalmente presionar “ENTER” para confirmar la selección.

## Operación Básica

- Presionar “MENU” en la unidad o en el control remoto para desplegar el menú principal.
- Presionar “◀” o “▶” para seleccionar la opción deseada de Imagen / Audio / Tiempo / Ajustes / Seguro / Canal.
- Presionar “▼” para entrar a la página del submenú.
- Presionar “▲” o “▼” para seleccionar la opción deseada a ajustar.
- Presionar “◀” o “▶” para ajustar el valor de la opción seleccionada.
- Presionar “▶” o “ENTER” para ir a la página de menú siguiente.
- Presionar “MENU” para regresar a la página de menú anterior.
- Presionar “EXIT” para salir de la página de menú.



## Instalación por primera vez

Si es la primera vez que enciende la TV, un asistente de ajustes se despliega en la pantalla.

Presionar “▲” o “▼” para seleccionar la opción deseada.  
Presionar “◀” o “▶” para ajustar el valor de la opción seleccionada.

Presionar “▼” para Ir al siguiente paso

### Idioma del Menú

Para seleccionar el idioma del menú.

### Aire / Cable

Para seleccionar el tipo de señal: Aire o Cable.

### Sistema de Cable

Para seleccionar el sistema de cable de Automático, Estándar, IRC, HRC.

**Nota:** El sistema de cable es ajustable solo cuando el tipo de señal de entrada es de cable.

### Escaneo Automático:

Seleccionar y remarcar “AUTO SCAN”, entonces presionar “ENTER” para iniciar el escaneo y almacenamiento automático de todos los canales disponibles.



# MENU DE OPERACIÓN EN PANTALLA

## Imagen

### 1. Modo de Imagen

Opciones disponibles: Usuario, Estándar, Dinámico, Suave.

### 2. Contraste

El valor del contraste puede ser ajustado de 0 a 100

### 3. Brillo

El valor del brillo puede ser ajustado de 0 a 100

### 4. Color

El valor del color puede ser ajustado de 0 a 100

### 5. Tinta

El valor de la tinta puede ser ajustado de -50 a 50

**NOTA:** La opción de Tinta es solo ajustable en ciertos sistemas de TV.

### 6. Nitidez

El valor de la nitidez puede ser ajustado de 0 a 100

**NOTA:** Si el valor de Contraste, Brillo, Color, Tinta o Nitidez han sido cambiados, el modo de imagen se convierte en modo de usuario automáticamente.

### 7. Temperatura de Color

Opciones disponibles: Normal, Templado y Frío.





# MENU DE OPERACIÓN EN PANTALLA

## Audio

### 1. Modo de Sonido

Opciones disponibles: Usuario, Estándar, Música, Película.

### 2. Graves

El valor de los sonidos graves puede ser ajustado de 0 a 100.

### 3. Agudos

El valor de los sonidos agudos puede ser ajustado de 0 a 100.



### 4. Balance

El valor del balance puede ser ajustado de -50 a 50.

**Nota:** Si el valor de los graves o agudos han sido cambiados, el modo de sonido regresa automáticamente al modo de usuario.

### 5. Ambiente

Esta función es usada para Activar o Desactivar la función de sonido ambiente (circundante)

### 6. Control Automático de Volumen

Esta función es usada para Activar o Desactivar la función de control automático de volumen

### 7. Tipo SPDIF

Esta función es usada para seleccionar el tipo de salida de audio SPDIF deseada.  
Opciones disponibles: Desactivado, RAW, PCM.

### 8. Idioma de Audio

Esta función es usada para seleccionar el idioma de audio deseado.

**Nota:** Esta función solo es ajustable para programas digitales.

### 9. Accesibilidad

Esta función es usada para facilitar la accesibilidad a las personas ciegas o con deficiencias visuales.

### Guía de voz

Activar / Desactivar la guía de voz para desplegar algunos textos en la pantalla.

Guía de voz: Activado, Desactivado

Volumen: Débil, Medio, Fuerte

Velocidad: Débil, Medio, Fuerte

Tono: Débil, Medio, Fuerte

### Descripción de Video

Activar / desactivar la descripción de video.

# MENU DE OPERACIÓN EN PANTALLA

## Tiempo

### 1. Reloj de Dormir

Opciones disponibles: Desactivado, 5, 10, 15, 30, 45, 60, 90, 120, 180 y 240 minutos.

### 2. Zona de Tiempo

Opciones disponibles: Este, Central, Montañas, Pacífico, Alaska, Hawái, Atlántico.

### 3. Tiempo de Ahorro de Energía

Opciones disponibles: Activado, Desactivado.

**Nota:** Esta función solo es ajustable para programas digitales.



### 4. Reloj

Cuando un programa digital disponible está presente, esta unidad despliega la fecha y hora automáticamente del programa actual. Esta función no es ajustable por el usuario

## Ajustes

### 1. Idioma del Menú

Esta función es usada para seleccionar el idioma de despliegue del menú deseado.

### 2. Transparencia

Esta función es usada para Activar o Desactivar la transparencia del menú desplegado.

### 3. Acercamiento

Esta función es usada para seleccionar el tipo de acercamiento en la pantalla

Opciones disponibles: Normal, Extenso, Acercamiento, Cinema.

**Nota:** El modo de acercamiento disponible puede variar de acuerdo a la fuente de entrada.



### 4. Reducción del Ruido

Opciones disponibles: Desactivado, Débil, Medio, Fuerte.

### 5. Avanzado

Esta función solo es ajustable para la entrada de señal para PC/VGA.

### 6. Subtítulos

#### Modo CC

Opciones disponibles: CC, Silencio, Desactivado, Activado.

#### Selección básica

Opciones disponibles: CC1, CC2, CC3, CC4, Text1, Text2, Text3, Text4

# MENU DE OPERACIÓN EN PANTALLA

## Ajustes

### Selecciones avanzadas

Opciones disponibles: Servicio1, Servicio2, Servicio3, Servicio4, Servicio5, Servicio6.

### Opción

#### Modo

Opciones disponibles: Predeterminado, Usuario.

#### Estilo de Fuente

Opciones disponibles: Predeterminado, Fuente 0, Fuente 1; Fuente 2, Fuente 3, Fuente 4, Fuente 5, Fuente 6, Fuente 7.

#### Tamaño de Fuente

Opciones disponibles: Predeterminado, Normal, Largo, Pequeño.

#### Estilo del Borde de Fuente

Opciones disponibles: Predeterminado, Ninguno, Relieve, Abatido, Uniforme, Sombra Izquierda, Sombra Derecha.

#### Color del Borde de la Fuente

Opciones disponibles: Predeterminado, Negro, Blanco, Rojo, Verde, Azul, Amarillo, Magenta, Cian.

#### Color FG

Opciones disponibles: Predeterminado, Blanco, Rojo, Verde, Azul, Amarillo, Magenta, Cian.

#### Color BG

Opciones disponibles: Predeterminado, Negro, Rojo, Verde, Azul, Amarillo, Magenta, Cian.

#### Opacidad FG

Opciones disponibles: Predeterminado, Solido, Destello, Transluciente, Transparente.

#### Opacidad BG

Opciones disponibles: Predeterminado, Solido, Destello, Transluciente, Transparente.

**NOTA:** La selección avanzada y Opción son ajustables solo para programas digitales.

## 7. DLC

Esta función es usada para Activar o Desactivar el Control de Luminancia Dinámico.

## 8. Sobre escaneo (solo para el modo HDMI)

Activar el sobre escaneo si no se despliega la pantalla completamente en el modo HDMI.

## 9. HDMI CEC

**NOTA:** Conectar primero un dispositivo externo HDMI con la función HDMI CEC antes de realizar las siguientes operaciones.

**HDMIC CEC:** Activar o Desactivar HDMI CEC

**Apagado automático del dispositivo:** Si la función está habilitada, el dispositivo externo HDMI CEC se paga automáticamente al apagar la TV

**Encendido automático de la TV:** Si la función está habilitada, la TV se enciende automáticamente después de encender el dispositivo CEC externo conectado.

**HDMI ARC:** Si la función está habilitada, se puede usar un amplificador externo o decodificador de audio con la característica ARC.

**Control de Dispositivos:** Activar o Desactivar el control de dispositivos.

**Lista de dispositivos:** Desplegar la lista de dispositivos HDMI disponibles.

## 10. Restablecer Ajustes Predeterminados

Esta función es usada para borrar los ajustes realizados por el usuario y restablecer los ajustes predeterminados de fábrica.

# MENU DE OPERACIÓN EN PANTALLA

## Seguro de Padres

Ingresar la contraseña presionando los botones numéricos en el control remoto.

**NOTA:** La contraseña predeterminada de fábrica es 0000.

### 1. Cambiar Contraseña

- Presionar “▶” o “ENTER” para entrar en esta opción.
- Presionar los botones numéricos para ingresar la nueva contraseña e ingresar la contraseña de nuevo para confirmarla y finalizar el cambio de la contraseña.



### 2. Bloqueo del Sistema

Opciones disponibles: Activado, Desactivado.

### 3. Rango de USA

#### TV

- Presionar “▶” o “ENTER” para entrar en esta opción.
- Presionar “◀ ▶ ▲ ▼” para mover el cursor.
- Presionar “ENTER” para Bloquear o Desbloquear.

#### MPAA

Opciones disponibles: N/A, G, PG, PG-13, R, NC-17, X.

### 4. Rango de Canadá

#### Canadá Ingles

Opciones disponibles: E, C, C8+, G, PG, 14+, 18+.

#### Canadá Francés

Opciones disponibles: E, G, 8 ans+, 13 ans+, 16 ans+, 18 ans+.

**Nota:** Las funciones de USA, Canadá, Ajustes RRT y Restablecer RTT son solo ajustables cuando el Seguro del Sistema esta activado.

### 5. Rango RRT

Esta función está disponible al ver programas que contienen Avance de Información Relacionada con la Clasificación.

### 6. Restablecer RRT

Esta función es usada para restablecer el rango RRT.

### 7. Menú del Hotel

- Presionar “▶” o “ENTER” para entrar en esta opción.

**Hotel Modo:** Activar o Desactivar el Hotel Modo.

**Configuración de arranque:** Establece el modo de imagen, Predeterminado, Volumen, Volumen máximo, fuente de arranque. (Canal y Seleccionar canal no funcionan si no hay señales de TV).

**Bloqueo del hotel:** Activar o Desactivar el bloqueo del sintonizador, el bloqueo del teclado o el bloqueo del menú.

**Ahorro de energía:** Seleccione el tiempo de ahorro de energía deseado.

**TV a USB:** Exportar datos a un dispositivo USB.

**USB a TV:** Importar datos desde un dispositivo USB.

**Restablecer Ajustes de Hotel:** Restablecer los ajustes de la configuración del hotel.



# MENU DE OPERACIÓN EN PANTALLA

## Canal

### 1. Aérea/Cable

Esta función es usada para seleccionar el tipo de recepción de la señal deseado.

### 2. Escaneo Automático

- Presionar “▶” o “ENTER” para entrar en esta opción. Los canales de televisión son escaneados y almacenados en memoria.

#### 2.1 Sistema de Cable

Esta función es usada para seleccionar el sistema de cable de Automático, Estándar, IRC, HRC.

**Nota:** El sistema de cable es ajustable solo cuando el tipo de señal de entrada es de cable.

#### 2.2 Escaneo Automático:

Presionar “▶” o “ENTER” para iniciar el escaneo y almacenamiento automático de todos los canales disponibles. Presionar “MENU” o “EXIT” para salir del escaneo.



### 3. Favoritos

- Presionar “▶” o “ENTER” para entrar en esta opción.
- Presionar “▲” o “▼” para seleccionar el canal de TV deseado.
- Presionar “ENTER” para etiquetar el canal seleccionado como favorito o no.

### 4. Mostrar / Ocultar

- Presionar “▶” o “ENTER” para entrar en esta opción.
- Presionar “▲” o “▼” para seleccionar el canal de TV deseado.
- Presionar “ENTER” para mostrar u ocultar el canal seleccionado.

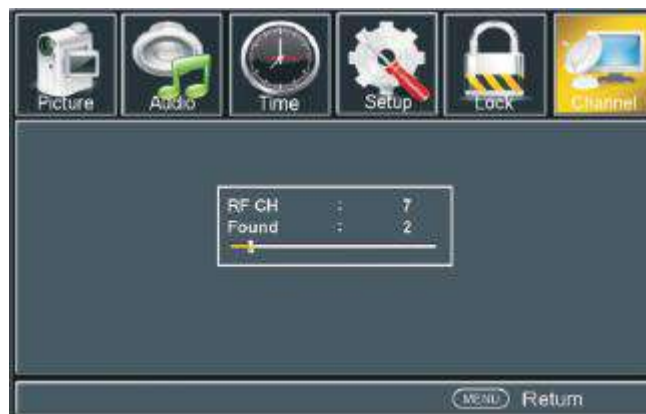

### 5. Número de Canal

- Presionar “◀” o “▶” para seleccionar el canal de TV deseado.

### 6. Etiqueta del Canal

- Presionar “▶” o “ENTER” para entrar en esta opción.
- Presionar “◀” o “▶” para mover el cursor.
- Presionar “▲” o “▼” para ajustar el valor.

**Nota:** en caso de no haber canales disponibles, Favorito, Mostrar/Ocultar, Número de canal, no podrán ser ajustados.

### 7. Señal DTV

Esta función no es ajustable por el usuario

# MENU DE OPERACIÓN EN PANTALLA

## Ajustes de la Computadora

- Presionar “SOURCE” en la unidad o en el control remoto para ajustar la unidad al modo de VGA.
- Presionar “MENÚ” para desplegar el menú principal y seleccionar la opción de ajustes “SETUP”.
- Entonces, presionar “▼” para entrar a la página del menú de ajustes.
- Presionar “▲” o “▼” para seleccionar la opción de “Avanzado”, entonces presionar “▶” o “ENTER” para entrar.

### 1. Posición Horizontal

Rango disponible: 0 a 100

### 2. Posición Vertical

Rango disponible: 0 a 100

### 3. Reloj

Rango disponible: 0 a 100

### 4. Fase

Rango disponible: 0 a 100

### 5. Automático

Esta función es seleccionada para ajustar la pantalla de la computadora automáticamente.



## OPERACIÓN USB

- Antes de cualquier operación, insertar la memoria USB que contiene los archivos de Música e Imágenes en el puerto USB de la TV.
- Presionar “SOURCE” en la unidad o en el control remoto para seleccionar el modo de USB.
- Presionar “◀” o “▶” para seleccionar la opción de “Música / Imágenes” en el menú principal.
- Presionar “▲” o “▼” para seleccionar el archivo deseado, entonces presionar “ENTER” para reproducir el archivo seleccionado.



# OPERACIÓN USB

## Reproducción de archivos de Imagen

- Seleccionar la Imagen deseada en el menú principal.
- Presionar “▲” o “▼” para seleccionar el archivo/carpeta deseada y presionar “ENTER” para entrar a la carpeta o reproducir el archivo seleccionado.

Durante la reproducción:

- Presionar “▲” o “▼” para reproducir la imagen siguiente o anterior.
- Presionar “◀” o “▶” para rotar la imagen en sentido de las manecillas del reloj o en sentido contrario.
- Presionar “EXIT” para regresar a la página de selección de archivos.

## Reproducción de los archivos de Música

- Seleccionar la función de Música en el menú principal.
- Presionar “▲” o “▼” para seleccionar el archivo/carpeta deseada y presionar “ENTER” para entrar a la carpeta o reproducir el archivo seleccionado.



Durante la reproducción:

- Presionar “INFO” para Desplegar u Ocultar la barra de herramientas.



- Presionar “◀” o “▶” para seleccionar la opción deseada y presionar “ENTER” para confirmarla.

# MENU DE AJUSTES DEL DVD

## AJUSTES INICIALES

### Procedimiento común para realizar los ajustes iniciales

- Presionar "SETUP" en el control remoto para desplegar el menú de ajustes.
- Presionar "◀, ▶, ▲, ▼" para seleccionar la opción que desea ajustar, la página de ajustes se despliega en la pantalla de la TV. Presionar nuevamente "◀, ▶, ▲, ▼" para realizar los ajustes y entonces presionar "ENTER" para confirmar el ajuste.
- Presionar "◀, ▶" para seleccionar otra opción de ajuste, presionar "▶" o "ENTER" para entrar al submenú de la página, presionar "◀" para regresar al menú previo.
- Presionar nuevamente "SETUP" en el control remoto para salir de la página principal de ajustes.

## 1. AJUSTES GENERALES

**1.1 DESPLIEGUE DE TV (TV DISPLAY)** – Esta función es usada para seleccionar el modo de salida para la TV.

- Opciones:
- 4:3 Pan Scan: Modo de escaneo y rastreo.
  - 4:3 Letter Box: Modo de caja de letras.
  - 16:9: Modo de pantalla ancha.



**1.2 IDIOMA DE DESPLIEGUE (OSD LANGUAGE)** – Esta función es usada para seleccionar el idioma de despliegue en pantalla.

**1.3 PROTECTOR DE PANTALLA (SCREEN SAVER)** – Cuando el reproductor de DVD no es usado por 5 minutos, un logo se despliega a través de la pantalla de la TV para protegerla de daños.

- Opciones:
- Activado (On): Protector de pantalla activado.
  - Desactivado (Off): Protector de pantalla desactivado

**1.4 MARCA DE ANGULO (ANGLE MARK)** – Esta función es usada para seleccionar si se despliega o no el indicador de múltiples ángulos en la pantalla al reproducir discos DVD con múltiples ángulos de cámara.

- Opciones:
- Activado (On): El indicador es desplegado.
  - Desactivado (Off): El indicador no se despliega.

**1.5 ULTIMA MEMORIA (LAST MEMORY)** – Ingresar a otra fuente de entrada durante la reproducción del disco DVD, regresar a la fuente de entrada de DVD nuevamente, la unidad reanudará la reproducción desde el punto donde se detuvo la reproducción, si LAST MEMORY está activado.

## 2. AJUSTES DE AUDIO

**AJUSTE DE BOCINAS (SPEAKERSTUP)** - Esta función es usada para ajustar los niveles de salida de las bocinas:

- Opciones:
- ESTERO
  - MONO L/R
  - MIX MONO



## 3. PREFERENCIA

**3.1 SISTEMA DE LA TV (TV SYSTEM)** – Seleccionar el sistema de TV deseado.

**3.2 PREDETERMINADOS (DEFAULT)** – Esta función es usada para restablecer los ajustes predeterminados de fábrica. Esta función borra los ajustes realizados por el usuario.

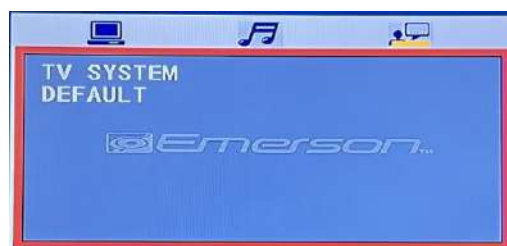



## GUIA PARA LA SOLUCION DE PROBLEMAS

Si la TV presenta problemas, favor de consultar la siguiente guía para la solución de problemas. Los siguientes problemas pueden ser causados por un ajuste inadecuado o mala conexión. Si el problema persiste llevar la TV al centro de servicio autorizado.

No hay poder	<p>Verificar si el cordón de alimentación está conectado al tomacorriente.</p> <p>Desconectar el cordón de alimentación y volver a conectarlo después de 60 segundos y encender la TV nuevamente.</p>
No hay imagen	<p>Verificar la conexión de la antena exterior o el sistema de cable.</p> <p>El canal puede presentar problemas, favor de sintonizar otro canal.</p> <p>Ajustar el brillo y contraste de la imagen.</p>
Buena imagen, pero sin sonido	<p>Incrementar el nivel de volumen.</p> <p>Verificar que la TV no esté activada en el modo de silencio, presionar "MUTE" en el control remoto.</p> <p>Verificar los ajustes de sonido.</p>
Buen sonido, pero color anormal o sin imagen	<p>Verificar la conexión de la antena exterior o el sistema de cable.</p>
El control remoto no opera	<p>Las baterías del control remoto están agotadas, favor de cambiar las baterías.</p> <p>Limpiar el lente del control remoto.</p> <p>Verificar la distancia y ángulo entre el control remoto y el sensor remoto de la TV.</p> <p>Verificar que no exista ningún obstáculo entre el control remoto y el sensor remoto de la TV.</p>
Pantalla completa oscilando en el modo VGA	<p>El valor ajustado de la altura vertical puede ser muy alto.</p> <p>Reiniciar la computadora y entrar al modo de seguridad, entonces ajustar los parámetros del monitor a los valores correctos de acuerdo a la descripción de los ajustes.</p>
Rallas horizontales en el modo VGA	<p>La fase de muestreo puede ser desviada, ajustar la fase de acuerdo a la posición de la imagen.</p>
Puntos de color aparecen en la pantalla	<p>Este producto es de una pantalla de leds de alta resolución y unos pocos defectos pueden ocurrir en la fabricación de la pantalla de leds. Varios puntos de color visibles en la pantalla pueden ser aceptables.</p> <p>De acuerdo con otros fabricantes de pantallas de leds, esto no es una falla. Esperamos comprenda que esto no puede ser cambiado.</p>

## DEFECTOS EN LA IMAGEN Y RAZONES



### IMAGEN CON NIEVE

La imagen con nieve es normalmente debido a una señal débil. Ajustar la antena o instalar un amplificador de antena.



### IMAGEN DOBLE O CON FANTASMAS

La imagen doble es normalmente causada por reflexión de edificios altos. Ajustar la dirección de la antena levantarla.



### INTERFERENCIA DE ONDAS DE RADIO

Los patrones de ondas se desplazan en la pantalla, esto normalmente es causado por la cercanía con radio transmisores o por las ondas cortas de los sintonizadores de radio.



### INTERFERENCIA ELECTROTÉRMICA DE ALTA TEMPERATURA

Patrones diagonales aparecen en la pantalla o parte de la imagen se pierde. Esto probablemente es causado por las altas temperaturas de equipos electro térmicos en un hospital cercano.